

ТЕРЕЗИЯ - ИНСТРУКЦИЯ ПОЛЬЗОВАТЕЛЯ

T H E R E S I A

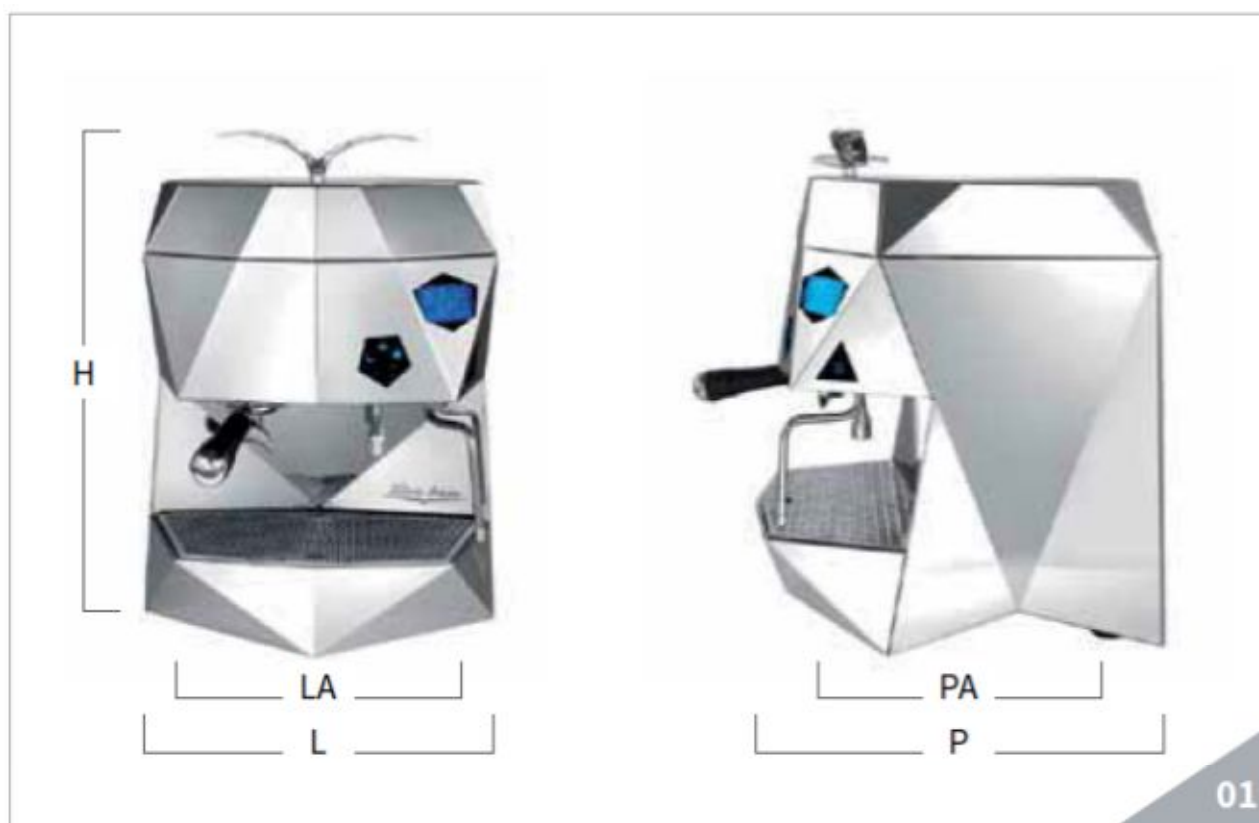

01

Количество групп		1
	Корпус	Нержавеющая полированная сталь
	Напряжение	204-240 Вольт, 50-60 Герц
	Мощность	3000 Ватт
Размеры и вес	Ширина (L)	430 мм
	Длина (LA)	360 мм
	Высота (H)	585 мм
	Глубина (P)	460 мм
	Глубина (PH)	270 мм
	Нетто вес	32 кг
	Брутто вес	37 кг
Подключение к воде	Резервуар/водопровод	+
Паровой бойлер	Объем	1,1 л
	Материал	Теплоизолированная нержавеющая сталь
Кофейный бойлер	Объем	0,7 л
	Материал	Теплоизолированная нержавеющая сталь

Гидравлическая система	Аварийный клапан	+
	Электронный контроль уровня воды	+
	Объемная помпа	+
	Регулировка давления помпы	+
	Объемная дозировка	+
Группа	Регулировка температуры группы	+
	Система высокой эффективности экстракции HEES	+
	Тефлоновый фильтродержатель с кожаной ручкой	+
	Легкая чистка	+
Пар	Паровой кран из нержавеющей стали	+
	Холодный паровой кран	+
	Количество паровых кранов	1
Горячая вода	Экономайзер горячей воды	+
	Дозировка горячей воды	+
Электроника	Графический дисплей	+
	Кнопка включения /выключения	+
	Частичный/общий счетчик	+
	Программа автоматической чистки	+
	Программирование Тех Обслуживания	+
	Время пролива кофе	+
	Температура парового бойлера	+
	Температура кофе	+

	Температура группы	+
	Программирование температуры пара	+
	Программирование температуры кофе	+
	Программирование температуры группы	+
	Программирование времени замены смягчителя	+

## 1. Правила безопасности

Данная инструкция является неотъемлемой частью кофемашины и должна быть изучена пользователем. Внимательно прочтите ее. Она содержит важную информацию о безопасном подключении, работе и обслуживании. Сохраните эту инструкцию и обращайтесь к ней в дальнейшем.

Иллюстрации в данной инструкции исключительно для информационных целей. Ваша кофемашина может внешне незначительно отличаться от картинок в данной инструкции. Компания Виктория Ардуино оставляет за собой право вносить изменения при производстве данной модели без обязательств вносить изменения в выпущенные прежде кофемашины и инструкции к ним.

После того, как Вы распакуете кофемашину, убедитесь в целостности машины, отсутствии повреждений. В случае сомнений – не используйте машину, а обратитесь к квалифицированному техническому специалисту.

Потенциально опасные элементы упаковки (пластиковые пакеты, пенопласт, гвозди) должны быть вне зоны досягаемости для детей и должны быть выброшены в мусор или утилизированы.

Перед подключением кофемашины убедитесь, что данные о технических характеристиках кофемашины соответствуют характеристикам сети.

Гарантия перестает действовать, если характеристики сети не соответствуют данным, указанным на табличке на кофемашине.

Кофемашинa должна быть подключена квалифицированным техническим специалистом, в соответствии с действующими нормами и инструкцией производителя.



Производитель не несет ответственность за ущерб, сделанный неправильным подключением заземления. Для обеспечения электрической безопасности необходимо оборудовать систему правильным заземлением. Эти работы должны быть выполнены квалифицированным электриком, который должен гарантировать также, что электрическая мощность сети достаточная, чтобы выдержать максимальную нагрузку, указанную на табличке кофемашины.

Особенно вы должны быть уверены в том, что сечение электрического кабеля способно нести данную нагрузку. Категорически запрещается использование адаптеров, множественных розеток, удлинителей. В случае невозможности соблюсти данное требование необходимо вызвать высококвалифицированного специалиста.

При подключении оборудования на 220-230 Вольт, полное электрическое сопротивление не должно превышать 0,37 Ом.

При подключении оборудования необходимо использовать комплектующие и материалы, поставляемые совместно с оборудованием. При необходимости использовать другие части и материалы, технический специалист должен проверить их на пригодность использования с водой для пищевого потребления.

Кофемашинa должна подключаться в соответствии с действующими местными санитарными стандартами для

водопроводной системы. Поэтому обратитесь к квалифицированному сантехнику.

Данное оборудование должно быть подключено к воде, пригодной для питья и соответствующей действующим в этом регионе нормам. Специалист по подключению должен получить подтверждение от владельцев или управляющих данной водопроводной сетью в том, что вода соответствует требованиям и стандартам, указанным выше.

Оборудование должно использоваться только так, как указано в инструкции. Производитель не несет ответственности за ненадлежащее, необоснованное и неправильное его использование. Данное оборудование не должно использоваться детьми, людьми с ограниченными физическими, сенсорными и умственными способностями, либо людьми недостаточно обученными, с отсутствием опыта и знаний.

Не оставляйте детей без присмотра рядом с оборудованием. Не устанавливайте кофемашину рядом со струящейся водой.

Температура, при которой кофемашина работает от +5 до +35 гр.С.

После установки кофемашина включается, доводится до рабочего состояния и проверяется соответствию установленных параметров для готовности к работе. После этого рекомендуется полностью слить воду из всей системы и заполнить систему новой водой для устранения вероятности случайного попадания частиц в кофемашину.

После достижения «готовности к работе» выполняются следующие операции:

- пролив кофейных групп – полный цикл через каждую группу.
- пролив горячей воды через соответствующие патрубки.
- открытие каждого парового крана на 1 минуту.

После полного подключения рекомендуется написать отчет о всех выполненных операциях.

## **ВНИМАНИЕ!**

Основные правила при пользовании любым электрическим оборудованием:

- не дотрагивайтесь до оборудования если руки или ноги мокрые.
- не дотрагивайтесь до оборудования, когда стоите босиком.

### **Опасность получить электрический удар!**

- никогда не используйте удлинители в помещениях, где есть моечное, либо душевое оборудование.
- не тяните за шнур электрическую вилку, чтобы выдернуть из розетки.
- не оставляйте оборудование под открытым небом (дождем, солнцем и т.д.)
- не оставляйте оборудование в месте, доступном для детей, посторонних и не обученных людей, которые не читали либо не поняли данную инструкцию.

Перед чисткой кофемашины выключите ее и отсоедините от электропитания.

Для выполнения любых сервисных работ авторизованный сервисный инженер должен выключить кофемашину и отсоединить ее от электропитания.

В случае поломки либо неправильной работы оборудования немедленно выключите его.

Любой ремонт категорически запрещен.

Ремонт должен осуществляться только производителем или авторизованными сервисными центрами. Должны использоваться только фирменные запчасти.

Оборудование может стать небезопасным, если не соблюдать вышеперечисленные правила.

Чтобы избежать опасности перегрева, убедитесь, что провод питания полностью размотан.

Не закрывайте различные полости, особенно нагревателя для чашек.

Пользователь не должен заменять кабель питания. Если он поврежден, выключите питание и вызовите квалифицированного техника, чтобы он сам его заменил.

Самостоятельно не выкидывайте кофемашину, обязательно свяжитесь с авторизованным сервисным центром или производителем для дальнейших указаний по утилизации.



Уровень шума от кофемашины не превышает 70 дБ.  
Для кофемашины, подключенной к водопроводу, минимальное давление водопроводной сети должно быть 2 бара, а максимальное не должно превышать 4 бар.

Напоминаем вам, что перед переноской, подключением, обслуживанием, настройкой квалифицированный техник должен надеть защитные перчатки и обувь.

Нельзя повторно использовать старые водопроводные шланги.



Значок перечеркнутой мусорной корзины означает, что данная вещь, в конце своего жизненного цикла должна быть переработана отдельно, как электротехнический мусор, либо должна быть возвращена дилеру при покупке нового оборудования. Несоблюдение данного правила может повлечь наложение штрафа, так как некоторые элементы электрики и электроники данной машины могут содержать опасные для окружающей среды вещества.



## 2. Описание.



01 –ЖК дисплей

02- Кнопка пара

03- Кран пара

04- Главный выключатель

05- Каплесборник

06- Кран горячей воды

07- Фильтродержатель

08- Панель управления – сенсорный экран.

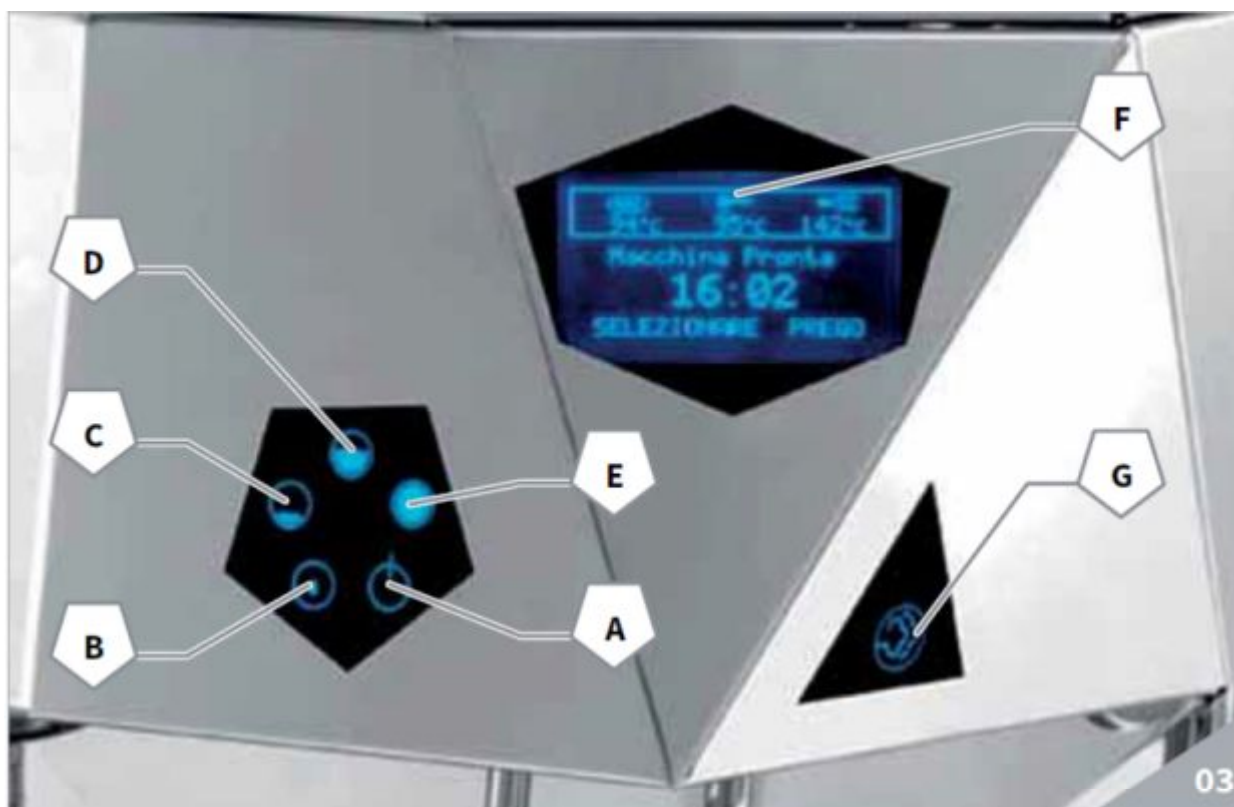

## 2.1 ОПИСАНИЕ ПАНЕЛИ УПРАВЛЕНИЯ КНОПКИ

- A** ON/OFF Кнопка включения/выключения
- B** Горячая вода
- C** Пролив одинарного кофе
- D** Пролив двойного кофе
- E** ENTER кнопка входа
- F** LCD дисплей
- G** Кнопка пара

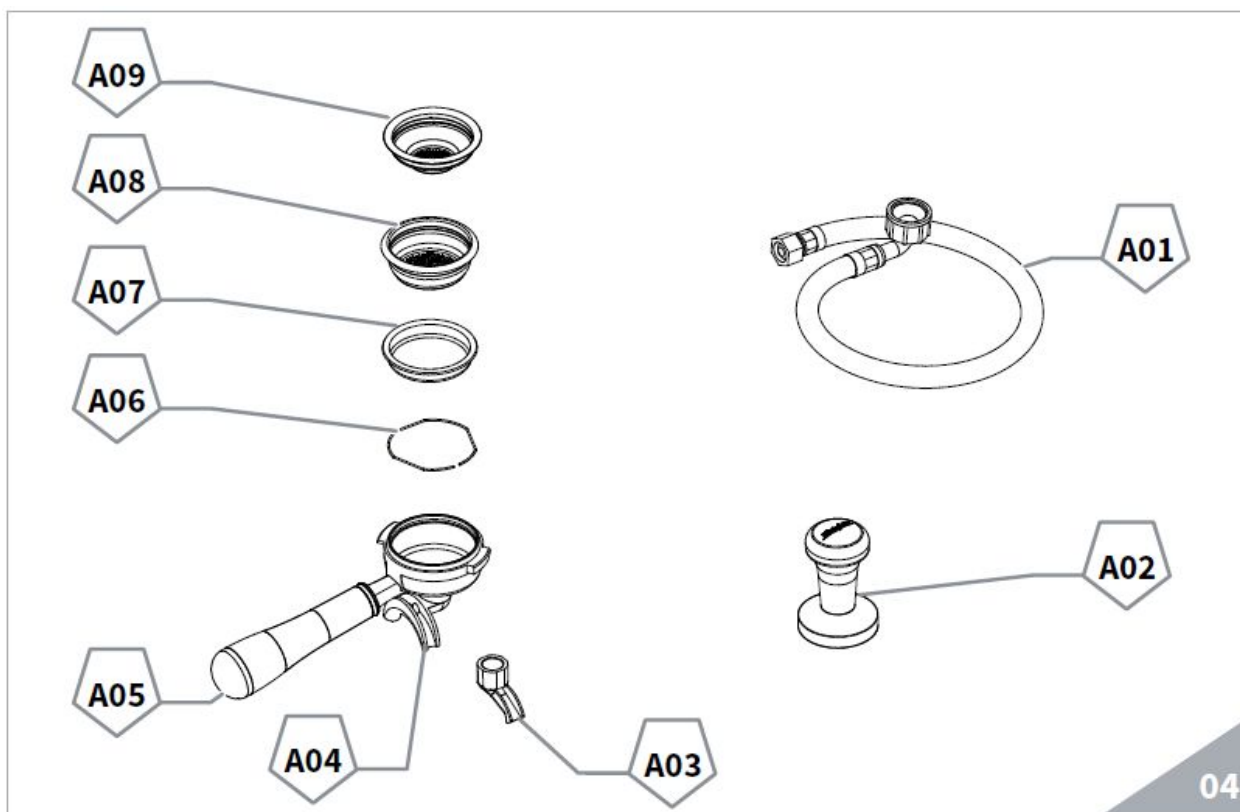

## 2.2 Комплектация

**A01 Шланг подключения к водопроводу**

**A02 Тэмпер**

**A03 Одинарный носик**

**A04 Двойной носик**

**A05 Фильтродержатель**

**A06 Пружина**

**A07 Слепой фильтр**

**A08 Двойной фильтр**

**A09 Одинарный фильтр**

### **3. ПЕРЕВОЗКА**

#### **Регистрационный номер машины**

При любых обращениях на завод-изготовитель Victoria Arduino, указывайте серийный номер кофемашины, имеющийся на регистрационной табличке машины.

#### **Транспортировка**

Кофемашина транспортируется на паллете, в коробке, стянутой крепежными лентами. Перед тем, как выполнять какие-либо мероприятия по погрузке-выгрузке, установщик должен:

- надеть рабочие перчатки и защищенную обувь, быть в одежде, закрывающей запястья и лодыжки. Паллета должна перевозиться с использованием подходящих средств погрузки, таких как вилочный погрузчик.

#### **Осторожно! Опасность удара или поломки.**

Во время операций по установке оператор должен убедиться в отсутствии людей, посторонних предметов в зоне работ. Паллета должна быть поднята на небольшую высоту (примерно 30 см) и перемещена в зону загрузки. После того, как вы убедитесь в отсутствии людей и предметов, можно осуществлять загрузку. После прибытия в пункт назначения, убедитесь в отсутствии людей и предметов в зоне разгрузки и с помощью соответствующего оборудования (например: вилочного погрузчика) опустите паллету с кофемашиной на уровень пола, а затем поднимите ее на высоту примерно 30см и перевезите до места установки.

Перед выполнением следующих операций необходимо проверить груз – что он находится в правильном положении и при перерезании крепежа он не упадет.

Установщик, надев предварительно перчатки и защитную обувь, перерезает крепеж и устанавливает оборудование. Для выполнения данной операции и правильной установки машины необходимо проверить технические характеристики, чтобы знать вес машины.

Не загрязняйте окружающую среду остатками упаковочных материалов.

#### 4. УСТАНОВКА И ПОДКЛЮЧЕНИЕ

После того, как Вы распаковали машину, убедитесь в целостности самой машины и всех аксессуаров к ней. После этого поместите машину на горизонтальную поверхность; Если необходимо выставить кофемашину правильно по уровню, используйте регулируемые ножки:

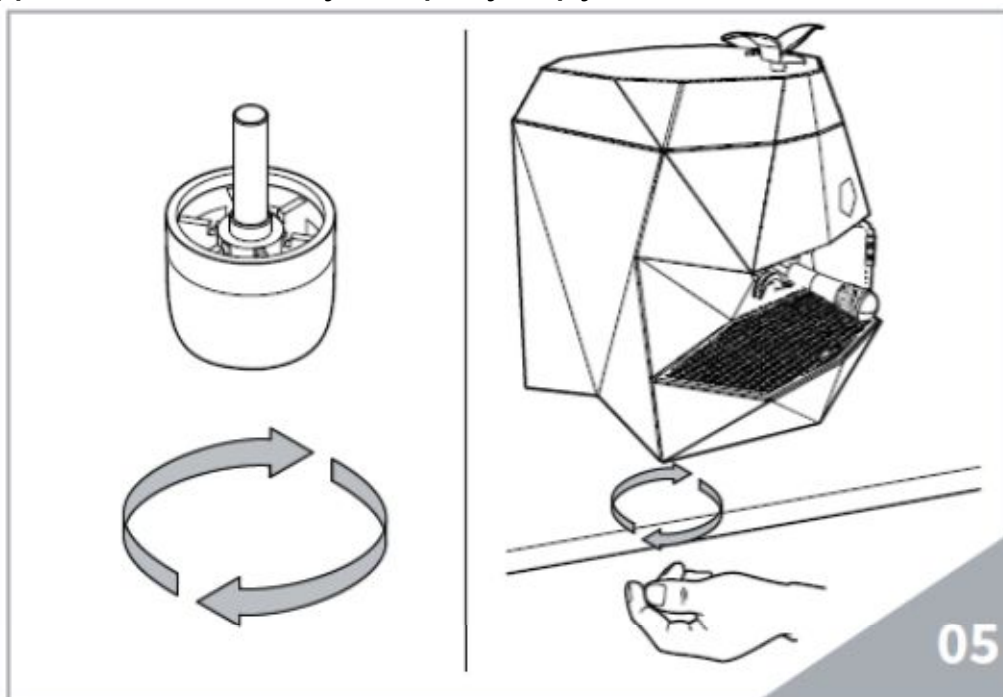

На предварительном этапе, после того, как вы поместили машину на поверхности, советуем Вам установить смягчитель (1) на выходе из водопроводной сети и следом – сетчатый фильтр (2). Это не позволит различным загрязнениям, таким как песок, частицы известняка в виде взвеси, ржавчине и т.п., повредить деликатным графитовым поверхностям помпы машины, гарантируя долговременную работу машины.

После этой операции подключите машину к водопроводной сети, как показано на следующем рисунке.

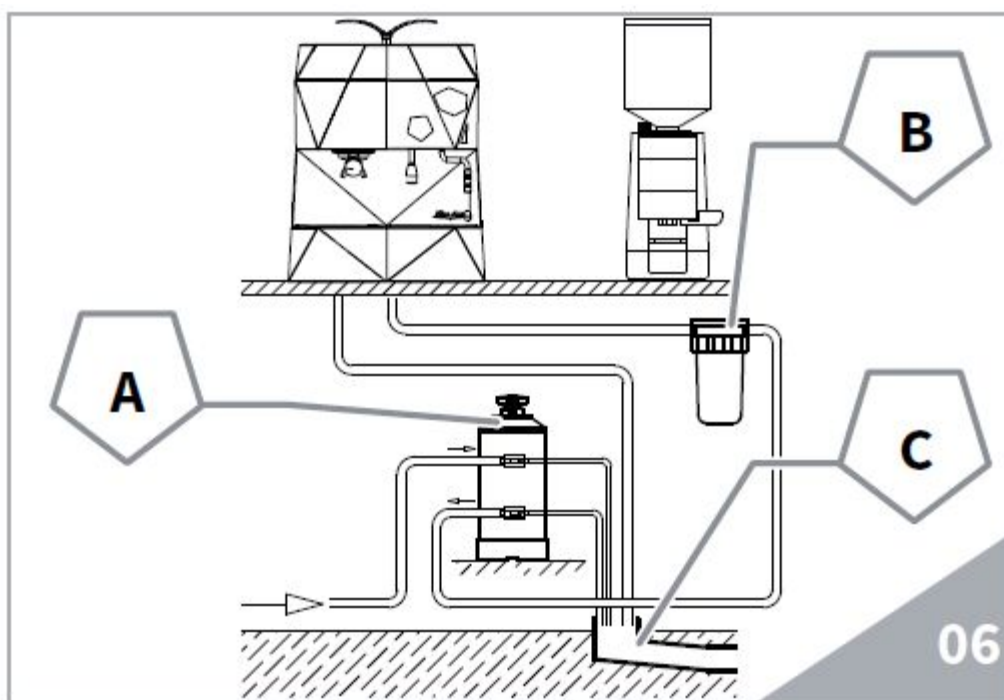

## ОПИСАНИЕ

**A** Смягчитель.

**B** Сетчатый фильтр.

**C** Слив диаметр 50 мм.

## ВНИМАНИЕ!

Рекомендованное давление водопроводной сети 2,3 бара.

## Внимание!

**Исключите возможность препятствий в трубах, перегибов.**

Внимание: Для правильной работы кофемашины давление водопроводной сети не должно быть больше 4 бар. В противном случае установите редуктор давления до смягчителя.

Внутренний диаметр подводящего шланга должна быть не менее 6 мм (3/8 дюйма).

## **Внимание!**

### **Опасность короткого замыкания!**

**Машина должна быть всегда защищена автоматом переменного тока соответствующей мощности, с расстоянием открытия контактов равным или более 3 мм. Производитель Victoria Arduino не несет никакой ответственности за ущерб, причиненный вещам или людям, произошедший по причине несоблюдения действующих норм безопасности.**

Прежде чем подсоединять машину к электрической сети проверьте, чтобы напряжение, указанное на заводской табличке с данными, соответствовало напряжению в сети.

## **5. НАСТРОЙКИ, ПРОИЗВОДИМЫЕ ПРОФЕССИОНАЛЬНЫМ ТЕХНИКОМ**

### **5.1 ПЕРВЫЙ ЗАПУСК КОФЕМАШИНЫ**

Все модели оснащены датчиком уровня воды, чтобы поддерживать постоянный уровень воды внутри бойлера. При первом включении кофемашины, а также после слития воды из кофемашины, при техническом обслуживании, убедитесь в наличии воды в системе, чтобы избежать включения системы безопасности и ее износа.

При первом включении на дисплее загорится надпись «

Установка, нажмите «ENTER»  (Installation, press Enter). При нажатии на кнопку Enter, помпа начинает автоматическое заполнение бойлеров.



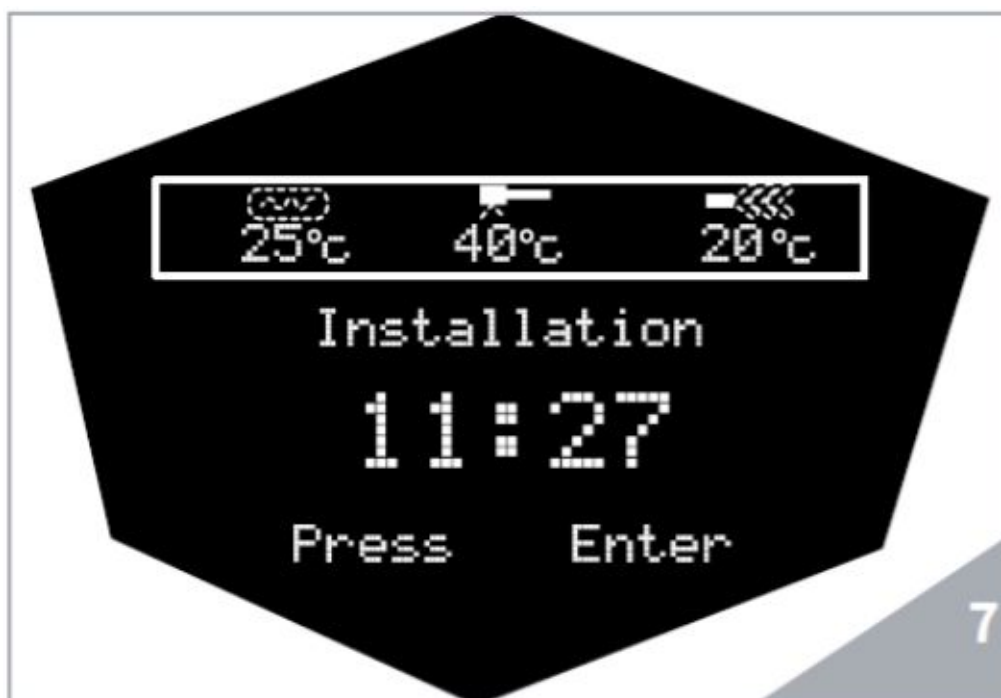

Когда вода начинает течь из группы, нажмите Enter



еще раз, чтобы остановить заполнение системы водой.

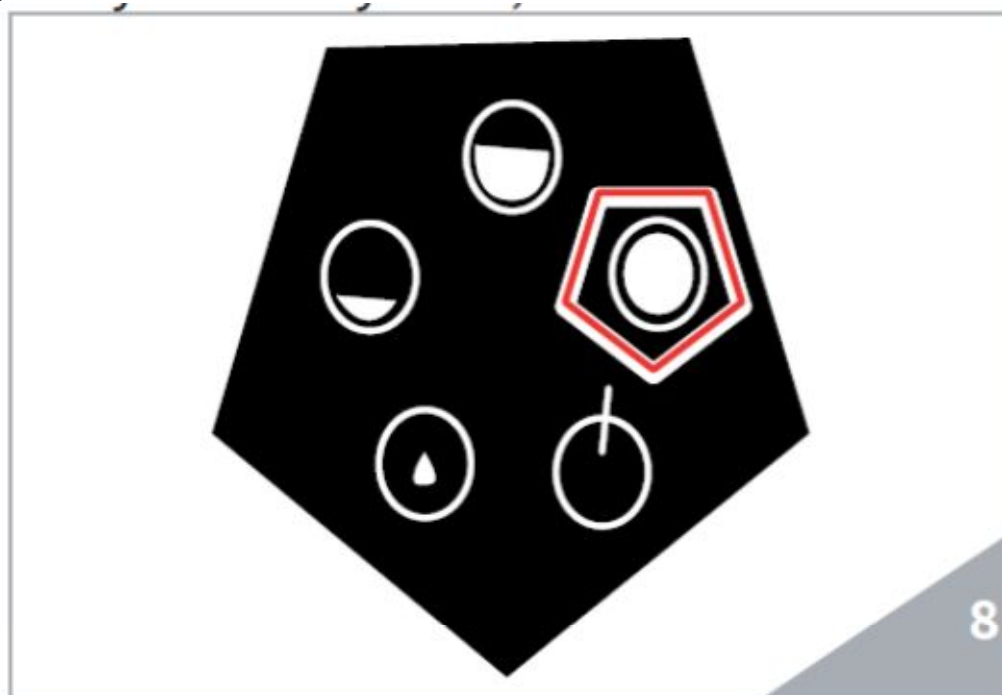

Внимание: Не выключайте кофемашину во время данной процедуры, если же случайно произошло отключение электроэнергии, выключите кофемашину с главного выключателя и включите опять и дождитесь завершения цикла заполнения.



## 5.2 РЕГУЛИРОВКА ПОМПЫ

Внимание

Данная операция производится на включенной кофемашине. Чтобы настроить давление помпы при приготовлении кофе:

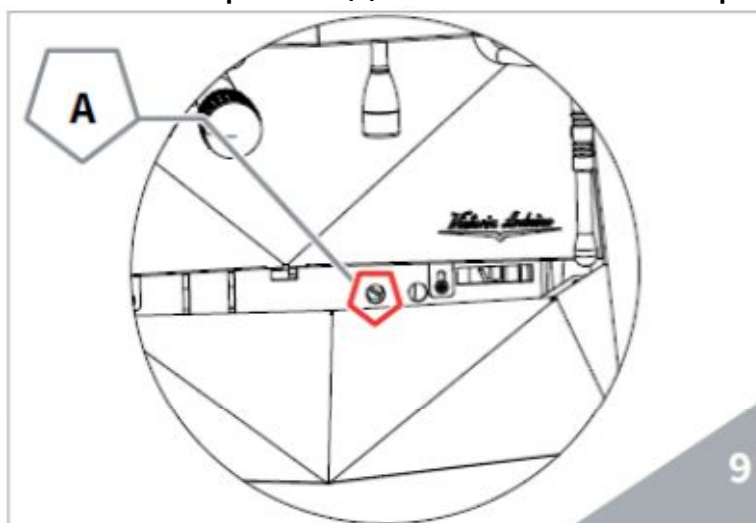

Снимите решетку и поддон каплесборника. Поворачивайте винт регулировки давления помпы А – по часовой стрелке, чтобы увеличить давление помпы,  
- Против часовой стрелки, чтобы уменьшить давление помпы. Рекомендованное давление помпы – 9 бар.

Установленное давление на заводе Виктория Ардуино – 9 бар.

В конце настройки помпы, установите металлическую защиту обратно и зафиксируйте ее двумя винтами, установите каплесборник и рабочую решетку.

## 5.3 Настройка Экономайзера горячей воды

Данная операция производится также на включенной кофемашине.

Все модели оснащены миксером – краном, который позволяет регулировать температуру горячей воды, а также оптимизирует работу машины.

Винт регулировки находится внутри машины.

Чтобы добраться до винта:

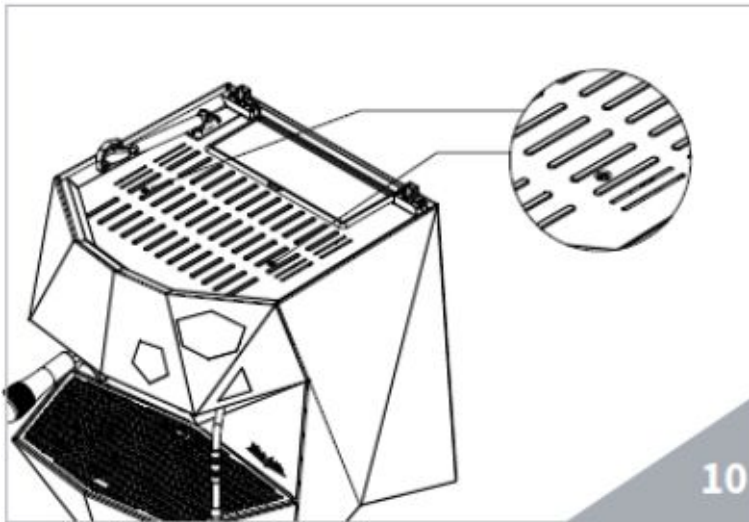

Снимите нагреватель для чашек, отвернув 2 винта, как показано на картинке.

Поворачивайте винт регулировки – по часовой стрелке, чтобы уменьшить температуру,  
- против часовой стрелки, чтобы увеличить температуру воды,

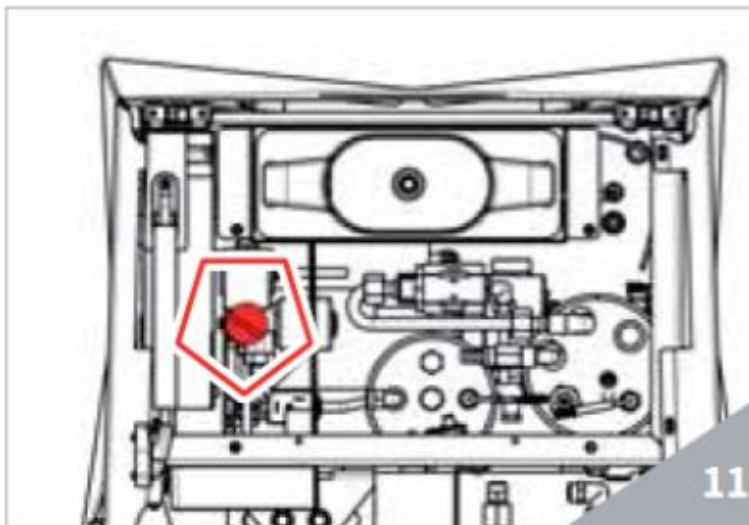

По окончании процедуры поставьте защитную панель обратно.

## **6. ИСПОЛЬЗОВАНИЕ**

Перед началом использования данного оборудования оператор должен обязательно изучить и понять обязательные к исполнению правила безопасности, описанные в данной инструкции.

Данная модель оснащена пользовательским и техническим меню. Пользовательский режим позволяет входить в обычные операционные функции и визуализировать меню программирования (раздел 7). Режим техника позволяет входить в программирование особых функций и менять параметры.

## 6.1 ВКЛЮЧЕНИЕ МАШИНЫ

Переведите главный выключатель в положение включено.

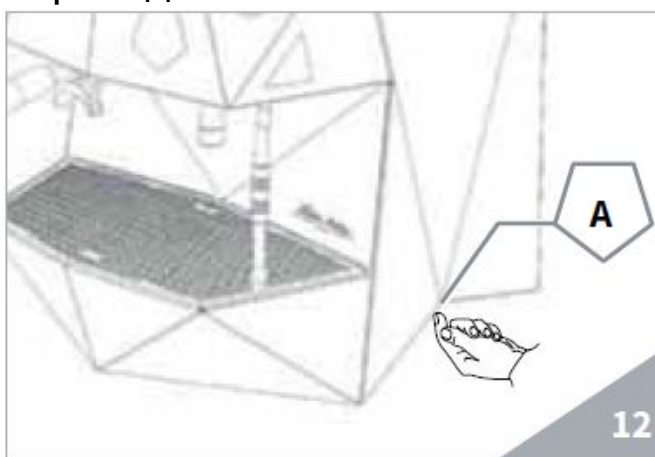

На дисплее загорится надпись с версией программного обеспечения и статусом кофемашины.

Внимание:

Машина находится в нерабочем состоянии, тк главный выключатель только питает плату управления.

Опасность:

При ремонте платы управления полностью обесточьте кофемашину, вынув вилку из розетки.

## 6.2 ПРОЦЕДУРА ПЕРВОГО ЗАПУСКА И РУЧНОЕ ЗАПОЛНЕНИЕ РЕЗЕРВУАРА ВОДОЙ

При первой запуске, а также после технического обслуживания, включите кофемашину, используя главный выключатель под машинкой справа.

На дисплее загорится надпись с версией программного обеспечения

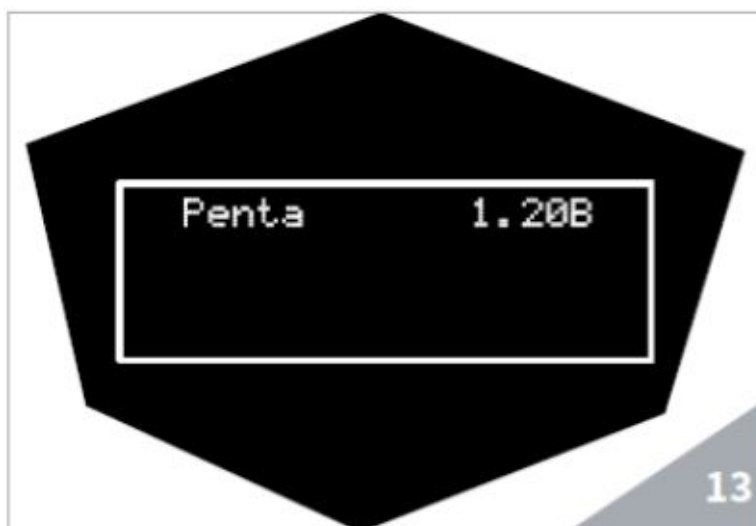

При первом запуске на экране загорится надпись:



Нажмите кнопку ON/OFF , чтобы включить кофемашину.  
На дисплее загорится:



Нажмите кнопку Enter , чтобы начать цикл автозаполнения водой бойлеров:

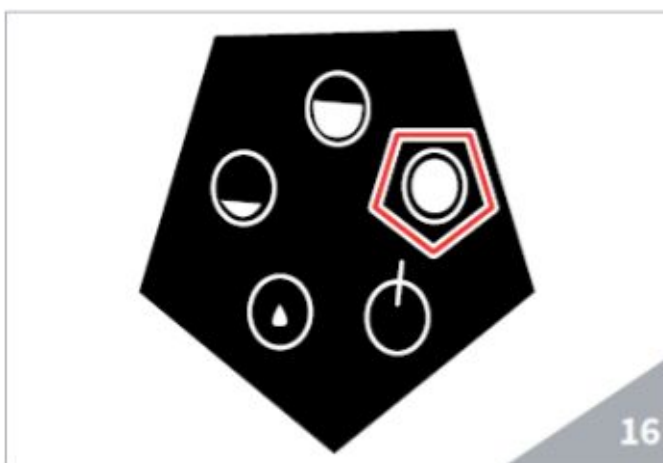

На дисплее загорится следующая картинка:

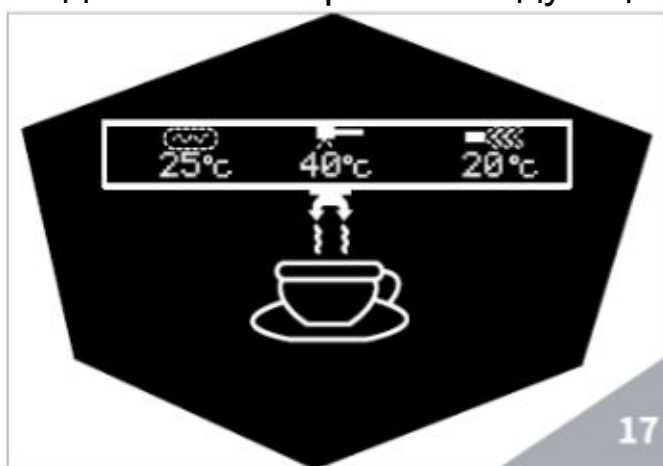

Когда вода польется из группы, нажмите кнопку Enter  еще раз, чтобы остановить процесс автозаполнения. После того, как бойлер правильно заполнен, на дисплее появится картинка:



Осторожно:  
Цикл автозаполнения не должен прерываться.



Если же случайно произошло отключение электроэнергии, выключите кофемашину с главного выключателя и включите опять и дождитесь завершения цикла заполнения.

В случае, если требуется произвести заполнение бойлеров водой вручную (после технического обслуживания, либо по каким-либо экстремальным причинам), действуйте следующим образом:

-Выключите кофемашину с главного выключателя.

-Включите кофемашину опять и как только она включится,

нажмите и удерживайте кнопку пара  в течении 5 секунд. Появится надпись о первичной установке.

Нажмите кнопку  и затем еще раз , когда вода пойдет из группы.

### **Ручное включение\выключение.**

Режим: Автоматическое включение\ выключение не запрограммировано.

Включение: Нажмите клавишу On\Off и удерживайте в течении нескольких секунд до тех пор, пока на экране кратковременно не загорится версия программного обеспечения. Система контроля начнет цикл самодиагностики, чтобы проверить функции, все кнопки выбора напитков зажгутся.

После стадии самодиагностики, на экране появится картинка:



После того, как будет достигнута рабочая температура, на дисплее появится следующая картинка:



**Внимание:** по завершению цикла диагностики все кнопки выбора кофенапитков активируются.

Осторожно!

Если самодиагностика машины показывает ошибку или неисправную работу, вызовите специалиста по сервису. Пользователь не должен вмешиваться в работу кофемашины.

Внимание: Данная кофемашина оборудована системой раздельного нагрева, чтобы ограничить электропотребление.

Поэтому нагрев парового бойлера зависит от нагрева кофейного бойлера.

**Выключение:** Нажмите кнопку ON\OFF примерно на 2 секунды, пока свет не погаснет. Машина выключится и на дисплее появится надпись:

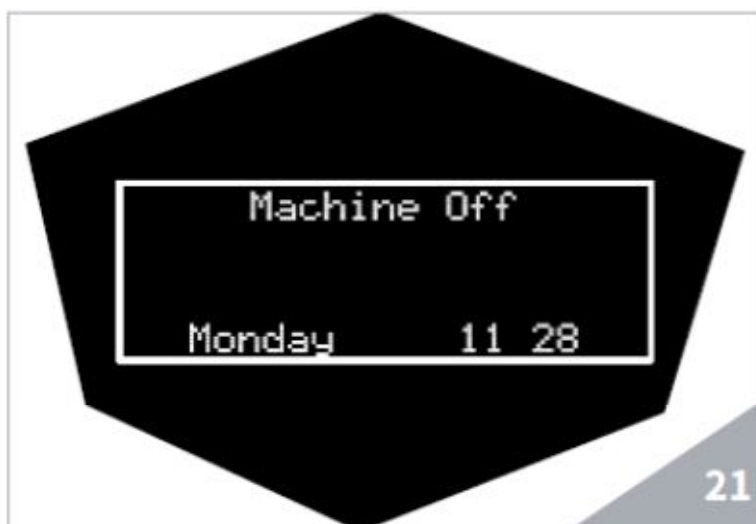

**Режим: Автоматическое включение\выключение запрограммировано.**

Кофемашина выключится в первоначально запрограммированное время выключения (см. раздел Программирование и Энергосбережение).

Устройство контроля осуществляет автодиагностику всех функций и все кнопки загорятся. По завершению диагностики на экране появится картинка:





Внимание: по завершению цикла диагностики все кнопки выбора кофенепитков активируются.

Осторожно!

Если самодиагностика машины показывает ошибку или неисправную работу, вызовите специалиста по сервису. Пользователь не должен вмешиваться в работу кофемашины.

После того, как температура будет достигнута запрограммированных параметров, на экране дисплея появится картинка:



Кофемашина выключится в первоначально запрограммированное время (см. раздел Программирование и Энергосбережение).





Внимание: кофемашина может быть включена либо выключена вручную, как показано в предыдущем параграфе.

## 7. ПРОГРАММИРОВАНИЕ

### 7.1 КНОПКИ



#### Индикация

- A**  Температура бойлера
- B**  Температура группы
- C**  Температура парового бойлера
- D**  Время и сообщения о работе машины

## 7.2 ПРОГРАММИРОВАНИЕ

Включите кофемашину, как описано в параграфе выше.

На дисплее загорится домашняя страничка:



Пролистывание и выбор меню осуществляются следующими кнопками:



ENTER - нажмите для входа в подменю и подтверждения выбранных настроек.



- Передвижение ВВЕРХ/НИЗ по меню а также увеличение и уменьшение значений.



EXIT – выход из подменю.

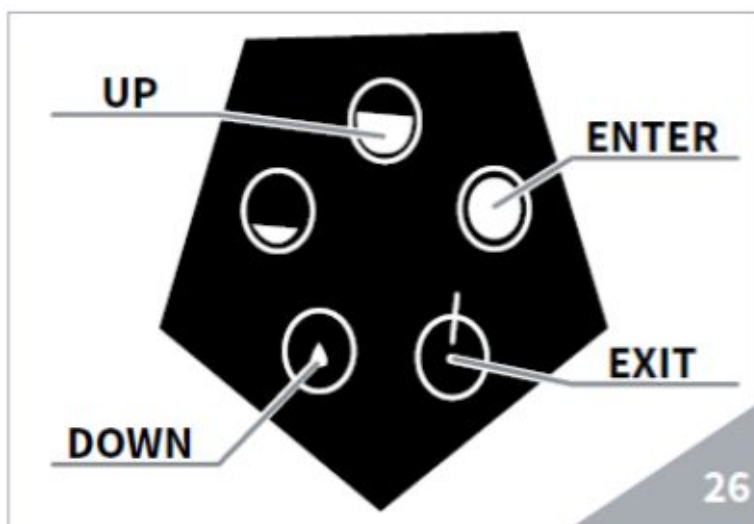

Настраиваемые функции кофемашины.

Данная машина имеет 2 уровня меню – с доступом для пользователя и для техника.

Доступные функции для пользователя:

- Язык
- Цикл Чистки
- Дозировки
- Счетчики
- Настройки
- Выход

Чтобы войти в меню, нажмите и удерживайте 5 секунд кнопку

Курсор ВНИЗ 

До тех пор, пока не появится первая программируемая функция.

### 7.2.1 ЯЗЫК

Это первая страница программирования меню, нажмите

кнопку ENTER , чтобы войти.

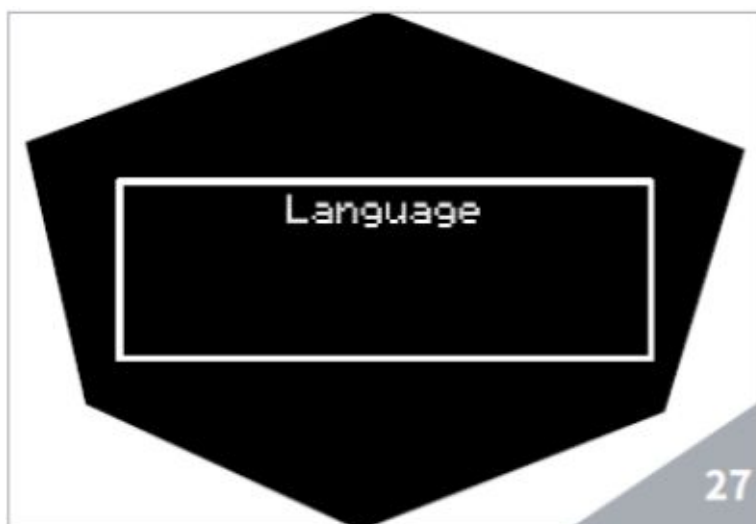

В подменю появятся все возможные варианты:



Передвигайтесь по меню с помощью курсоров



Нажмите на кнопку , чтобы подтвердить выбранный вами язык.

### 7.2.2 ЦИКЛ ЧИСТКИ

С помощью курсоров выберите меню CLEANING CYCLE и



нажмите  для начала чистки группы, предварительно вставив в группу холдер со слепым фильтром и чистящим порошком.

Для дальнейшей информации по чистке, пожалуйста прочитайте статью «Чистка и обслуживание» данной инструкции.

### 7.2.3. ДОЗИРОВКИ

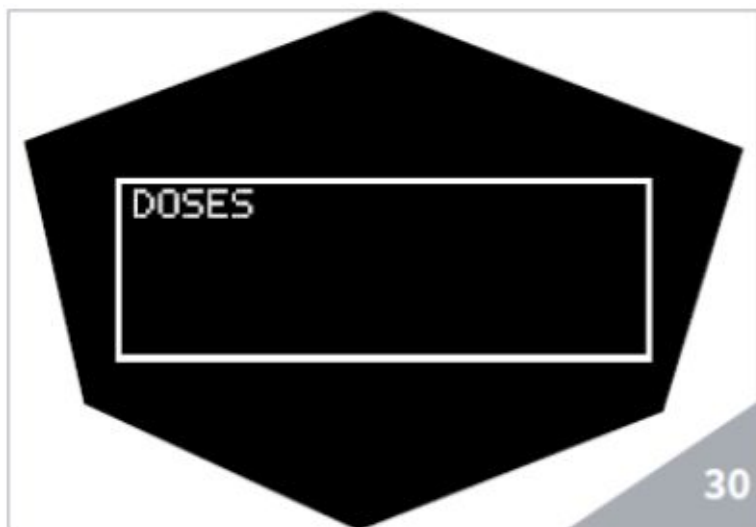
С помощью курсоров   выберите “DOSES” и нажмите , чтобы войти в подменю.



Используя курсоры  , выберите нужную функцию (соответствующая кнопка на панели подсветится красным).

Ниже таблица соотношения кнопок с дисплеем:

KEY PROGR:01 -  Одинарный эспрессо

KEY PROGR.:02 -  Двойной кофе

KEY PROGR:03 -  Непрерывный пролив

Tea -  Горячая вода

Steam -  Пар

Выберите кнопку, которую собираетесь запрограммировать с помощью кнопки ENTER .

На кнопки 01, 02, 03 возможно запрограммировать следующие напитки:

- Оди́нарный эспрессо
- Двойной кофе
- Непрерывный пролив

Используя курсор   выберите функцию, которую собираетесь задать данной кнопке и подтвердите выбор,

нажав ENTER .



Выбрав функцию кнопки, вы можете запрограммировать количество напитка и время предварительного заваривания,

нажав на кнопку ENTER  еще раз.



Для кнопок с Одинарным эспрессо, Двойным кофе и Непрерывным проливом можно запрограммировать следующие параметры:

- Объем, то количество воды, которое будет проливаться (в мл).
- Предварительное заваривание – его время в секундах. Если установлено «0», данная функция отключена.

С помощью курсоров  можно устанавливать нужные параметры.



Чтобы подтвердить выбранные параметры, нажмите ENTER



**ВНИМАНИЕ:**

Установленное количество воды в мл отображает объем воды поступающей в гидравлическую систему машины, но не количество напитка чашке, который зависит от вида кофе и величины его помола.

**ГОРЯЧАЯ ВОДА.**

На кнопку горячей воды  можно запрограммировать продолжительность ее пролива в секундах.

Вы можете увеличивать или уменьшать время с помощью кнопок курсора .





Нажмите ENTER , чтобы подтвердить ваш выбор.

## ПАР

На кнопку пара  также можно запрограммировать время в секундах, в течении которого он будет идти.

Вы можете увеличивать или уменьшать время с помощью

кнопок курсора .





Нажмите ENTER , чтобы подтвердить ваш выбор.

## 7.2.4. СЧЕТЧИКИ

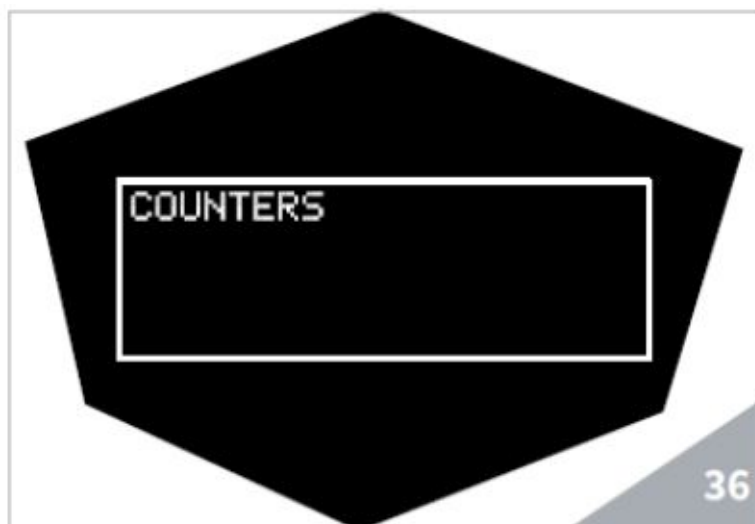
Используя курсор   выберите функцию COUNTERS и подтвердите выбор, нажав ENTER . На дисплее появится меню Счетчиков:







Используя курсор   выберите нужные вам показания:  
KEY PROGR.:01 – КНОПКА 1  
KEY PROGR.:02 – КНОПКА 2  
KEY PROGR.:03-КНОПКА 3  
Tea – ГОРЯЧАЯ ВОДА  
Steam- ПАР  
Cleaning - ЧИСТКИ  
Total litres – ИТОГО ЛИТРОВ



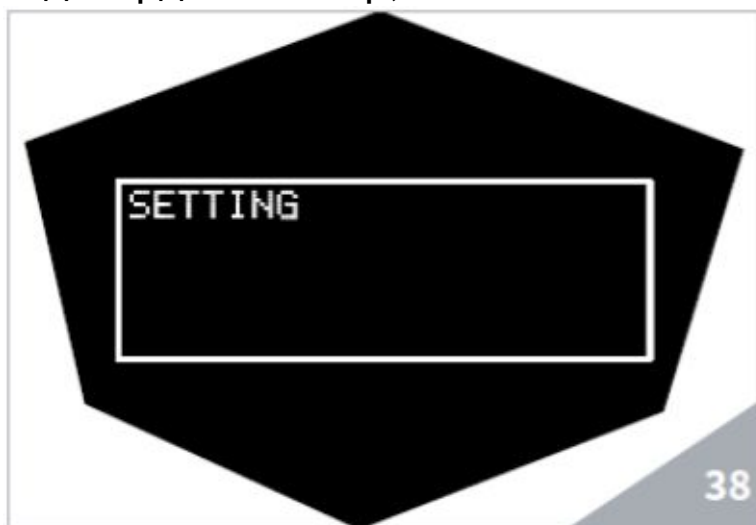

## 7.2.5. НАСТРОЙКИ

Используя курсор   выберите функцию SETTINGS и подтвердите выбор, нажав ENTER .



Используя курсор   выбирайте различные параметры и подтвердите выбор, нажав ENTER , чтобы зайти в подменю:

- Температура кофе
- Температура пара
- Температура группы
- Предупреждение о промывке
- Программирование включения/выключения
- Режим Энергосбережения
- Установка Времени/Даты
- Счетчик для фильтра воды
- Единицы измерения температуры
- Хронометраж приготовления
- Контрастность дисплея
- Стандартные настройки (заводские)

Используя курсор   выберите функцию настройки температуры кофе и подтвердите выбор, нажав ENTER .





Вы можете увеличивать или уменьшать температуру с помощью кнопок курсора .



Нажмите ENTER , чтобы подтвердить выбранное значение.

## ТЕМПЕРАТУРА ПАРА

Используя курсор  выберите функцию Температура Пара в подменю и подтвердите выбор, нажав ENTER .

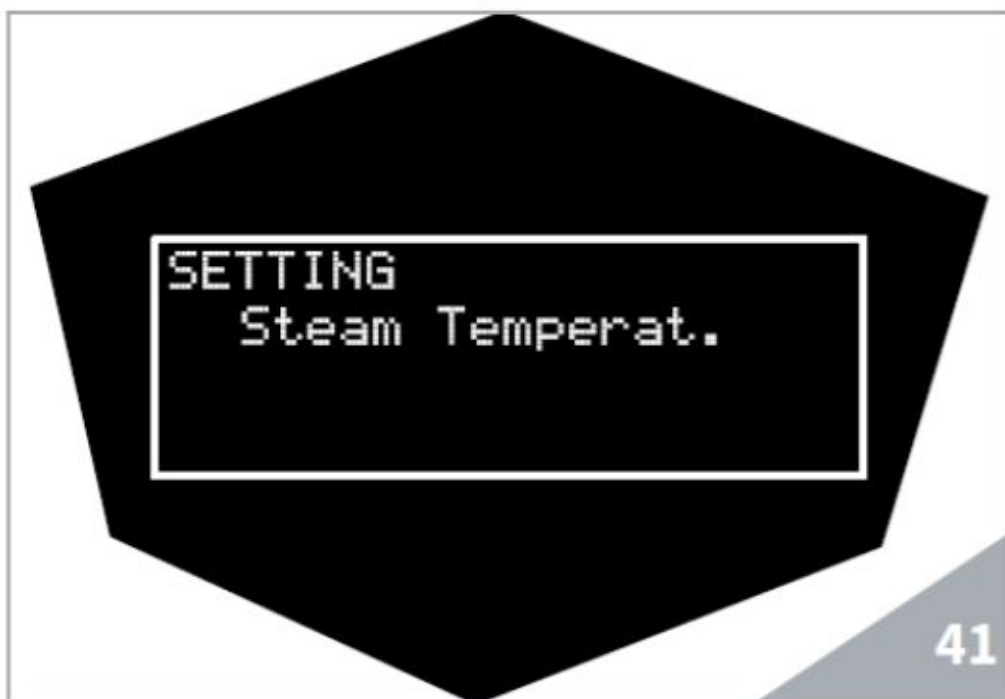



Вы можете увеличивать или уменьшать температуру пара с помощью кнопок курсора .





Нажмите ENTER , чтобы подтвердить выбранное значение.

## ТЕМПЕРАТУРА ГРУППЫ

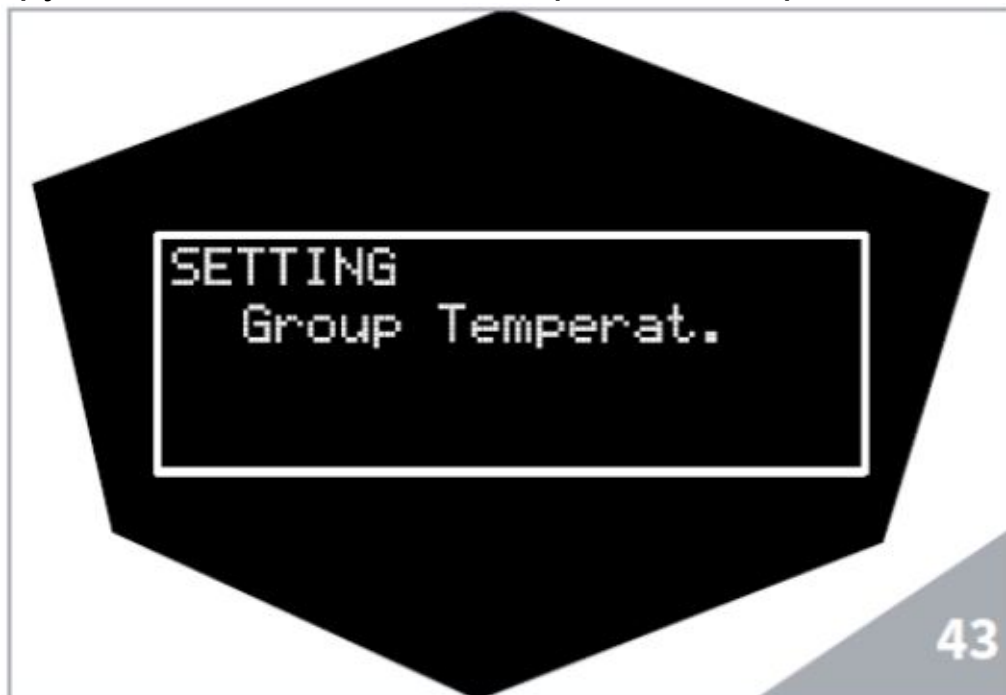
Используя курсор   выберите функцию Температура Группы в подменю и подтвердите выбор, нажав ENTER .



Вы можете увеличивать или уменьшать температуру группы пролива кофе с помощью кнопок курсора  .

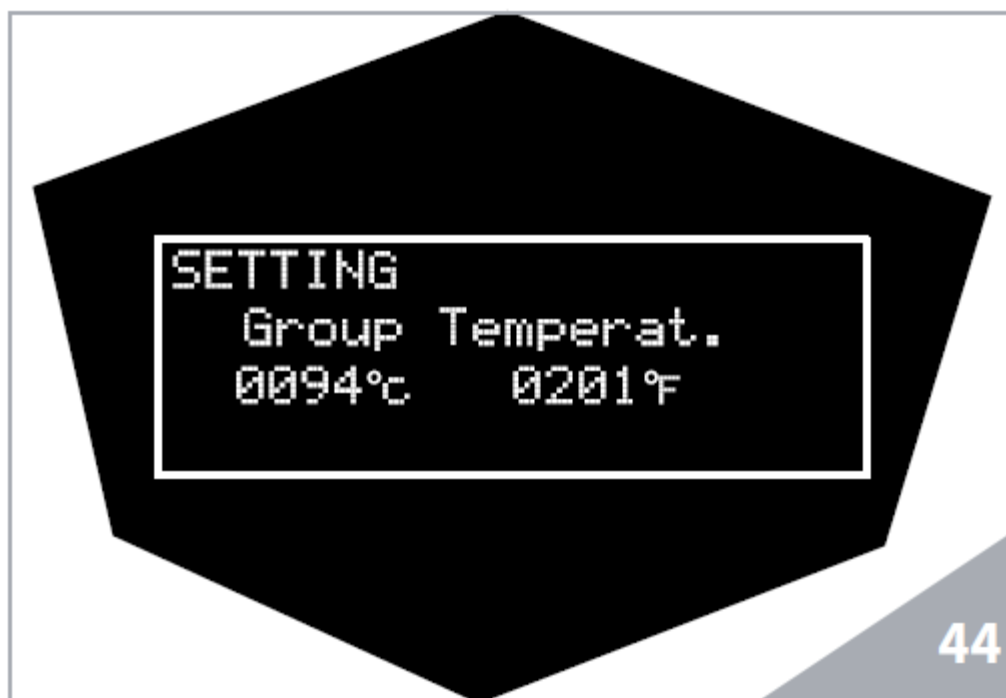



Нажмите ENTER , чтобы подтвердить выбранное значение.

### ПРЕДУПРЕЖДЕНИЕ О ЧИСТКЕ.

Используя курсор   выберите функцию Температура Группы в подменю.



Подтвердите выбор, нажав ENTER .  
Вы можете увеличивать или уменьшать значение количества циклов до чистки, либо устанавливать время чистки, с помощью кнопок курсора  .



Подтвердите выбор, нажав ENTER .

#### ПРЕДУПРЕЖДЕНИЕ

При установке «0» в Количестве циклов и Времени чистки, Предупреждение о необходимости чистки не появляется на дисплее.

Нажмите на кнопку EXIT , чтобы выйти из меню. При достижении запрограммированного количества циклов, либо установленного времени чистки, на дисплее появится:





## ПРОГРАММИРОВАНИЕ ВРЕМЕНИ ВКЛЮЧЕНИЯ /ВЫКЛЮЧЕНИЯ

Можно запрограммировать время автоматического включения /выключения кофемашины на каждый день в течении недели.

Используя курсор   выберите функцию “Program. ON-OFF” в подменю.



Нажав ENTER , вы входите в режим программирования настроек автоматического включения/выключения кофемашины.

С помощью кнопок курсора   настраивайте день недели и время работы кофемашины, выходные дни.

Подтвердите выбор, нажав ENTER .





Заводская настройка- OFF (отключено), то есть ручное включение/выключение кофемашины.

#### РЕЖИМ ЭНЕРГОСБЕРЕЖЕНИЯ

Используя курсор   выберите функцию Энергосбережения в подменю.



Нажав ENTER , вы входите в режим настройки временного интервала, после которого активируется функция

энергосбережения, которая снижает температуру нагрева кофемашины. Используя курсор   устанавливайте значение.





Подтвердите выбор, нажав ENTER .

ДЕНЬ / ЧАС

Используя курсор   выберите функцию DAY/HOUR в подменю.



Нажав ENTER , вы входите в режим настройки дня недели и текущего времени. Используя курсор   установите минуты, часы и день.





Подтвердите выбор, нажав ENTER .

## СЧЕТЧИК ФИЛЬТРА ВОДЫ

Используя курсор   выберите функцию Water filter в подменю.



Нажав ENTER , вы входите в режим настройки количества пролитых литров воды, по достижении которого загорится надпись о необходимости замены фильтра.

Используя курсор   вы можете прибавлять/убавлять значение.

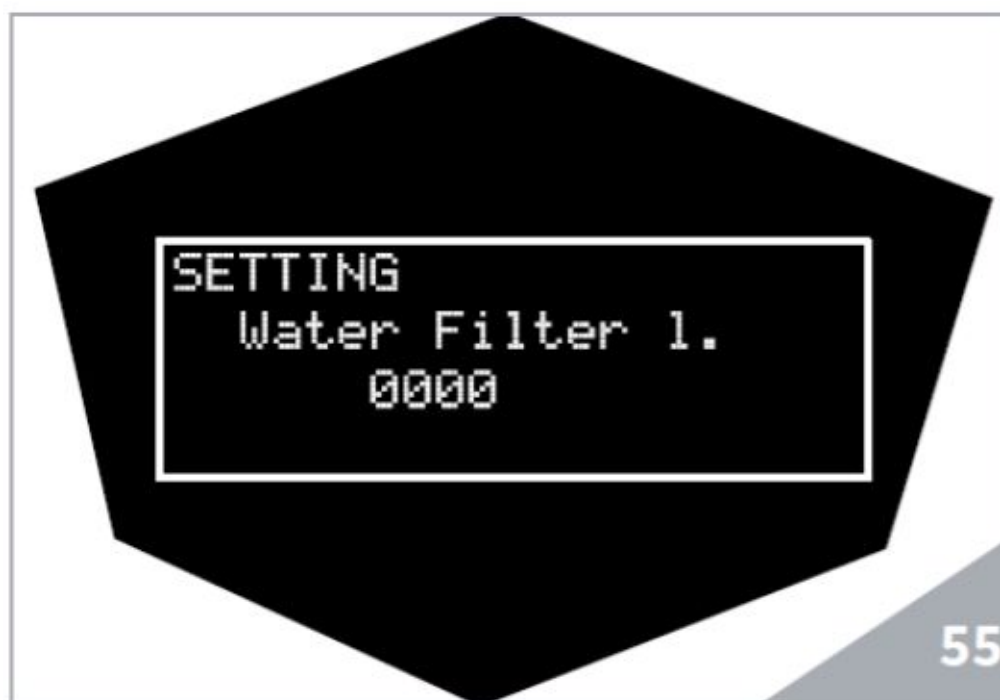



Подтвердите ваш выбор, нажав ENTER .  
ПРЕДУПРЕЖДЕНИЕ:

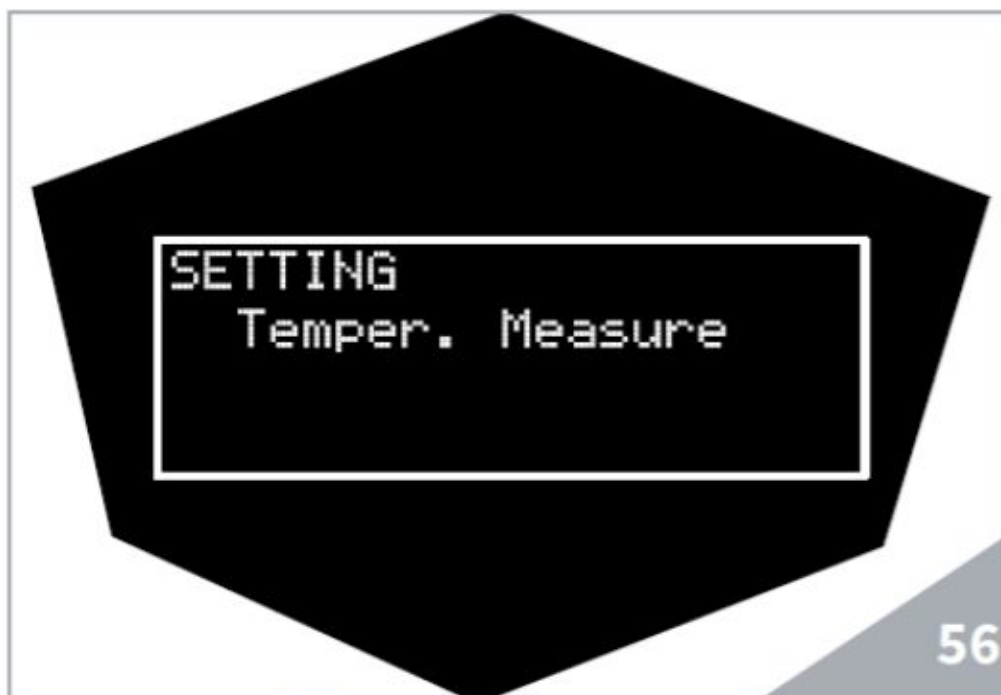

Фильтр для воды не входит в комплект аксессуаров кофемашины. Техник может порекомендовать вам фильтр, подходящий для ваших условий.

## ЕДИНИЦА ИЗМЕРЕНИЙ

Используя курсор   выберите функцию Temper.Measure в подменю.



Нажав ENTER , вы входите в режим установки единицы измерения температуры (Градусы Цельсия или Фаренгейта).

Используя курсор   выберите единицу измерения.

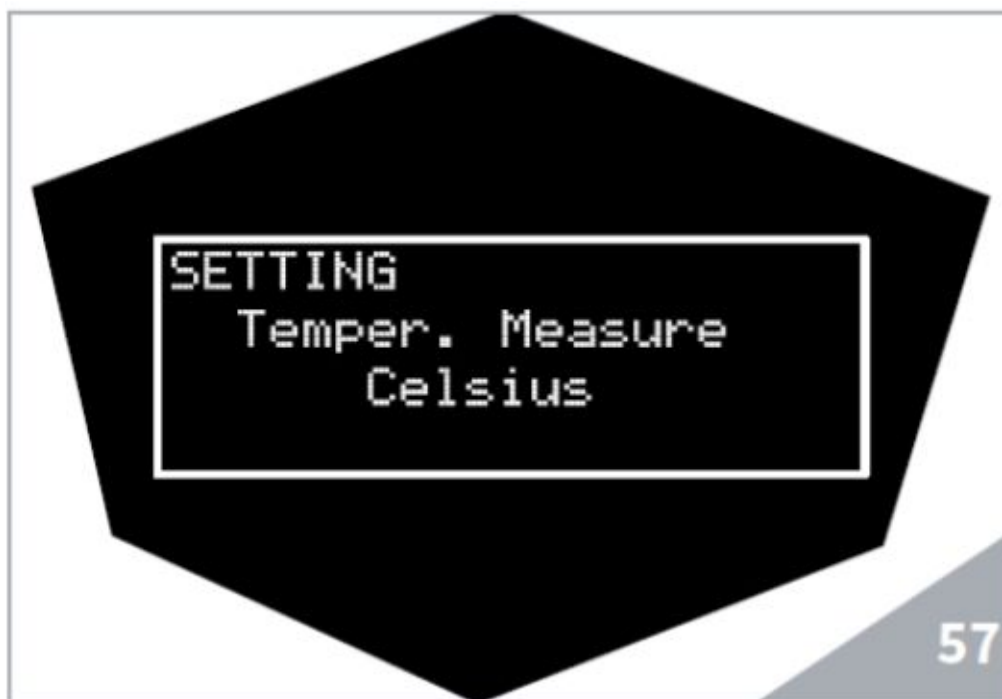



Подтвердите ваш выбор, нажав ENTER .

#### СЕКУНДОМЕР ПРОЛИВА

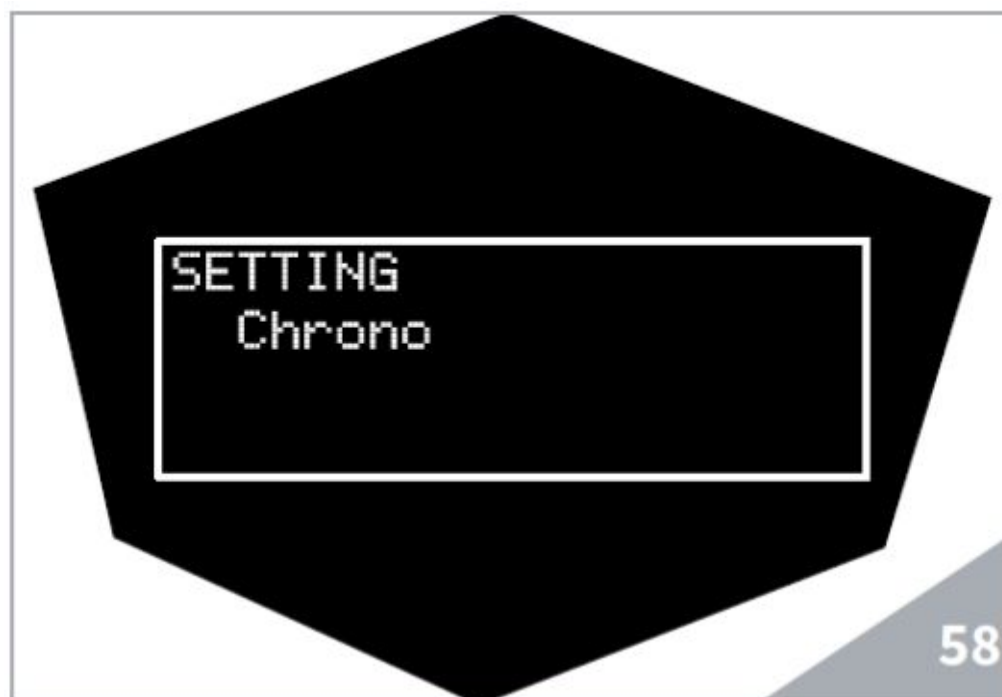
Используя курсор   выберите функцию CHRONO в подменю.



Нажав ENTER , вы получаете доступ к установке визуализации времени пролива кофе в секундах.

Используя курсор   выберите включить /отключить данную функцию (YES / NO).

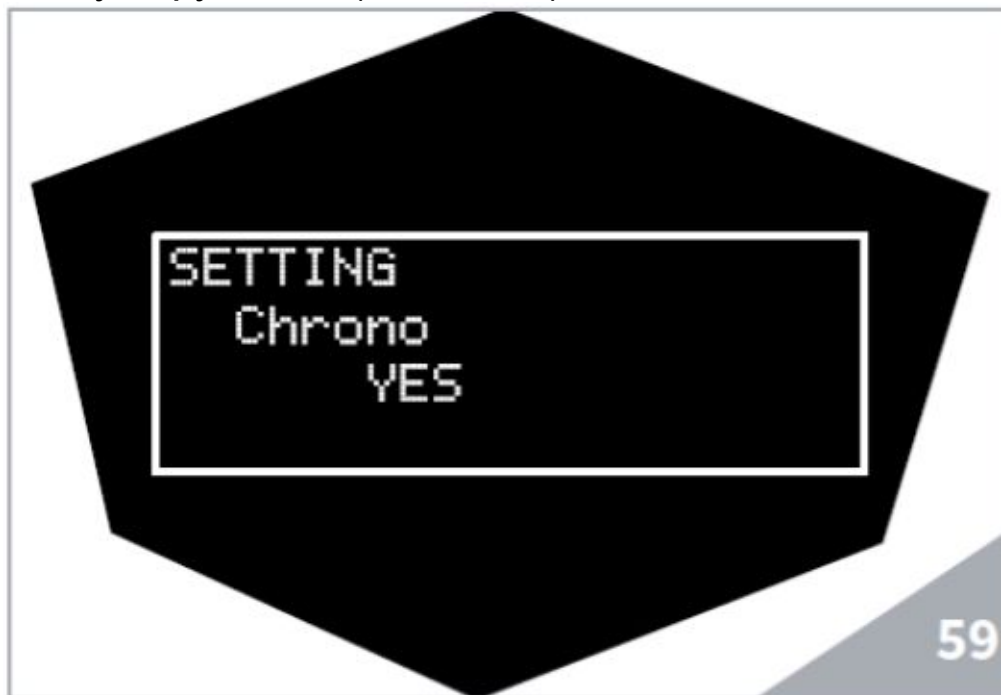

Подтвердите ваш выбор, нажав ENTER .

Внимание:

Заводская настройка – функция отключена (NO).

## КОНТРАСТНОСТЬ ДИСПЛЕЯ



Используя курсор   выберите функцию Display contrast в подменю.

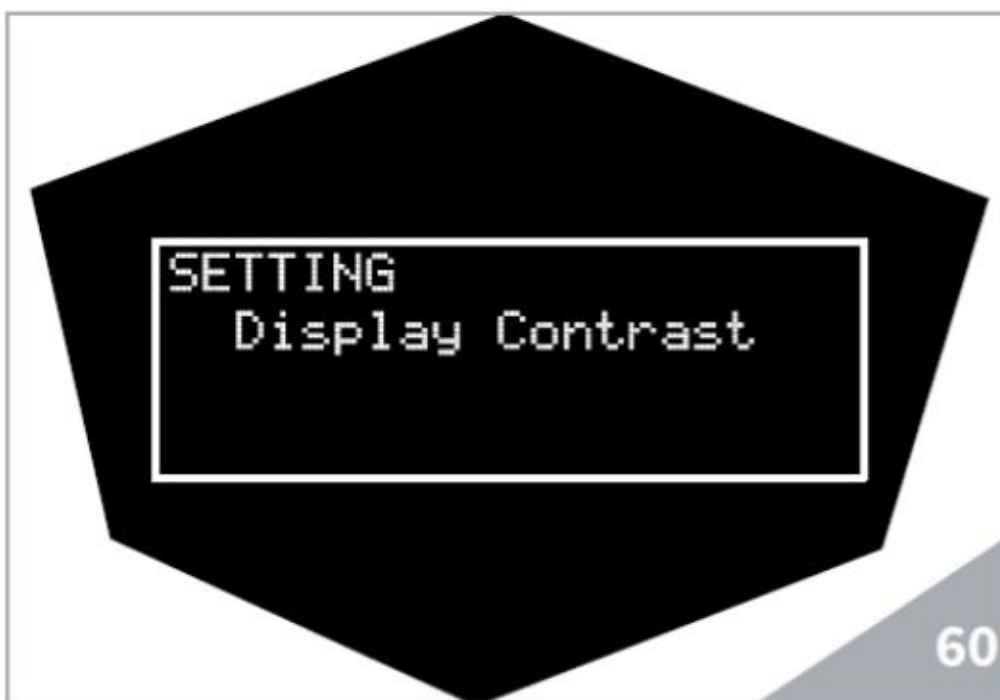



Нажав ENTER , вы можете регулировать яркость дисплея. Диапазон регулировки – от 10 до 54. Заводская настройка 40.



Вы можете увеличивать или уменьшать значение яркости с помощью кнопок курсора . Подтвердите ваш выбор, нажав ENTER .

## СТАНДАРТНЫЕ НАСТРОЙКИ

Используя курсор   выберите функцию Standart в подменю.



Нажав ENTER , вы можете вернуться к заводским настройкам дозировок, температурам бойлеров, группы. Возврат к заводским настройкам начнется после подтверждения сообщения о правильности выбора.

## ВЫХОД



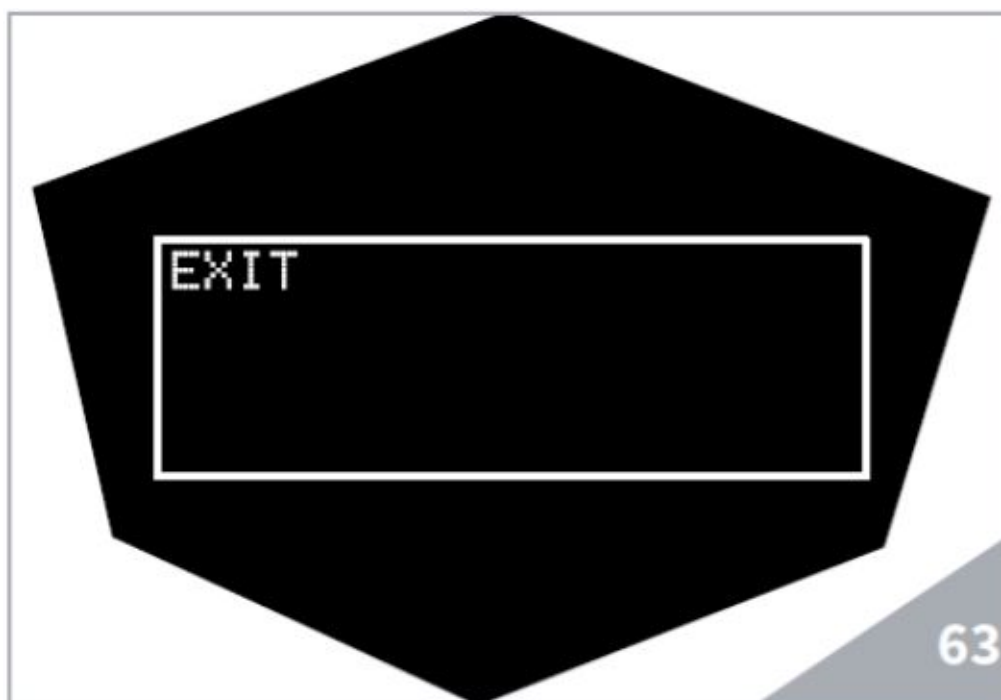

Используя курсор   выберите функцию EXIT в подменю.



Подтвердите ваш выбор, нажав ENTER , чтобы выйти из меню настроек "SETTING".

## 8. СООБЩЕНИЯ О ФУНКЦИОНИРОВАНИИ МАШИНЫ

Индикация дисплея и кнопок	Причина	Состояние	Решение	Примечания
Error diagnosis	В процессе диагностики программа обнаружила ошибку	Нагрев и все остальные функции машины отключены		
Delivery error	По истечении 120 секунд расходомер не достиг запрограммированного значения	Индикатор дисплея и кнопка непрерывно проливают мигают	Нажмите кнопку влк/вкл  ,	

			либо любую кнопку курсора  , или 	
Doser error	Расходомер не послал сигнал в течении 3х секунд после начала пролива	Если пролив не остановлен вручную, по истечении 120 секунд пролив заблокируется	Нажмите кнопку влк/вкл  , либо любую кнопку курсора  , или 	
Level error	Уровень воды в бойлере не достиг установленного в течении 90 секунд после включения машины	Дисплей мигает. Помпа, тэны и другие функции машины заблокированы	Выключите и включите машину. Все функции восстановятся	
Pressure error	Температура в бойлере превысила 130 градусов	Индикатор дисплея мигает. Резистор отключен	Машина заработает, как только температура опустится ниже 130 градусов	Данная машина снабжена защитным термостатом. Если резистор

				не включился, обратитесь в сервисный центр
Overcurrent err.	Некорректное потребление энергии, вызванное одним из узлов машины	Индикатор дисплея мигает. Помпа, тэны и другие функции машины заблокированы	Выключите машину и обратитесь к квалифицированному технику	

## 9. ЧИСТКА И ТЕХНИЧЕСКОЕ ОБСЛУЖИВАНИЕ

### 9.1 ВЫКЛЮЧИТЕ КОФЕМАШИНУ

Чтобы выключить кофемашину, воспользуйтесь главным выключателем.

### 9.2 ЧИСТКА МАШИНЫ СНАРУЖИ

Перед каждой операцией чистки кофемашину необходимо выключить и вынуть вилку из розетки.

Опасно использовать распылители и ставить кофемашину в воду.

Не используйте растворители, абразивы и средства на основе хлора.

Почистите рабочее место, уберите решетку, приподняв и выдвинув. Уберите нижний поддон для сбора воды, промойте все горячей водой и моющим средством.

Почистите низ машины, протрите хромированные части мягкой и влажной тряпкой.

### 9.3 ЧИСТКА МЕТАЛЛИЧЕСКОЙ ГРУППЫ

Чистка сетки душа и диффузора кофейной группы.

Душ сделан из нержавеющей стали и находится внизу групп.

Внимание: Чтобы почистить его, следуйте инструкции:

- открутите винт, который находится в центре группы
- снимите сетку душа и диффузор и проверьте, чтобы их дырочки были чистыми и не были забиты.
- если дырочки забиты, прочистите, как описано в пункте «Чистка Фильтров и фильтродержателей». Мы рекомендуем чистить их раз в неделю.

### 9.4 Чистка группы при помощи слепого фильтра.

Машина настроена для чистки кофейной группы автоматическим циклом чистки при помощи специального чистящего порошка.



Рекомендуется чистить кофемашину по крайней мере один раз в день.

Снимите фильтродержатель и сделайте несколько проливов через группу, чтобы удалить частички.

Чтобы почистить группу:

Замените фильтр на слепой в фильтродержателе.

Насыпьте чайную ложку чистящего порошка в слепой фильтр. И вставьте его в группу.

Нажмите на кнопку горячей воды  и пара   
одновременно и затем нажмите Enter , чтобы начать

чистку. Машина сделает несколько циклов пролива. После чего машина предложит сделать ополаскивание.

Выньте фильтродержатель со слепым фильтром.

Промойте слепой фильтр чистой водой, чтобы удалить остатки чистящего порошка. Вставьте слепой фильтр обратно

в группу и нажмите кнопку Enter , чтобы начать цикл ополаскивания. Снимите фильтродержатели и сделайте несколько проливов через группы, чтобы удалить частички чистящего средства.

## **9.5 Чистка фильтров и фильтродержателей.**

Чтобы почистить фильтры, растворите 2 столовые ложки специального чистящего средства в половине литра горячей воды и погрузите в него фильтры и оставьте отмокать на 10-15 минут. Затем тщательно промойте чистой водой.

## **10 Техническое обслуживание.**

Внимание: Во время технического обслуживания, ремонта используемы запчасти должны быть полностью совместимыми с требованиями безопасности и гигиены предусмотренными для данного оборудования Оригинальные запчасти могут обеспечить такую гарантию.

Внимание: После ремонта или замены любых компонентов и частей, которые вступают в контакт с едой или напитками необходимо произвести чистку, как описано в данной инструкции либо в соответствии с инструкцией производителя.

### **10.1 Регенерация смягчителя водопроводной воды.**

Чтобы избежать отложений накипи внутри бойлера и на нагревательных элементах необходимо, чтобы смягчитель воды всегда работал эффективно. Поэтому ионная смола в

нем должна регулярно регенерироваться. Время регенерации устанавливается в зависимости от количества проливов кофе в день и жесткости используемой воды. Это видно на диаграмме на данном рисунке:

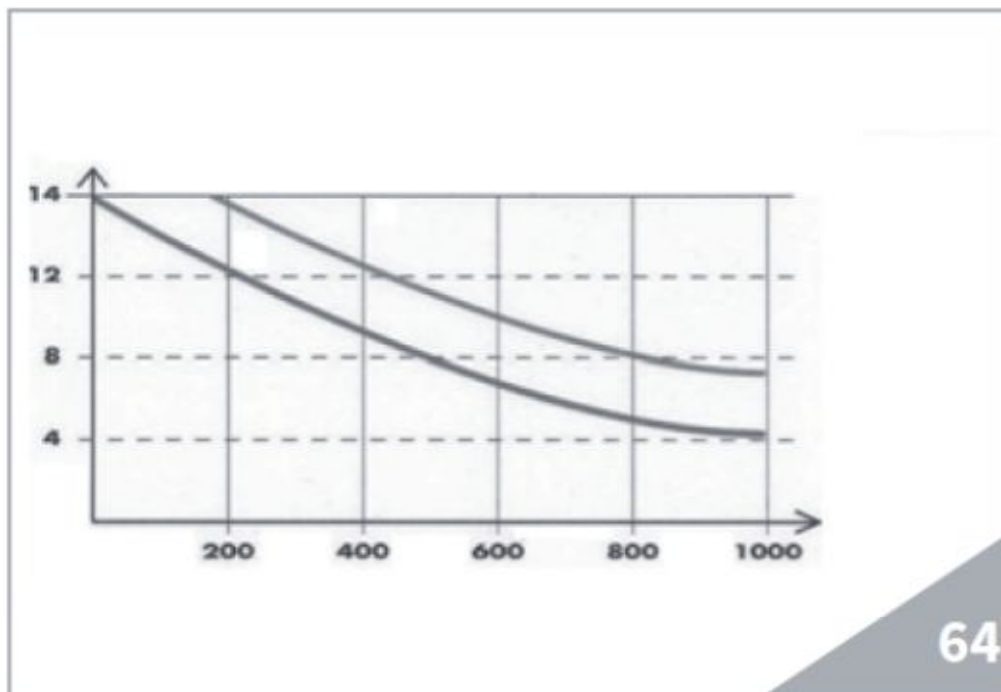

Процедура регенерации выполняется следующим образом:

- 1) Выключите кофемашину и поставьте емкость (не менее 5 литров) под трубку E. Поверните кран C и D слева направо. Открутите винт, снимите крышку и насыпьте внутрь 1 кг обычной столовой соли.



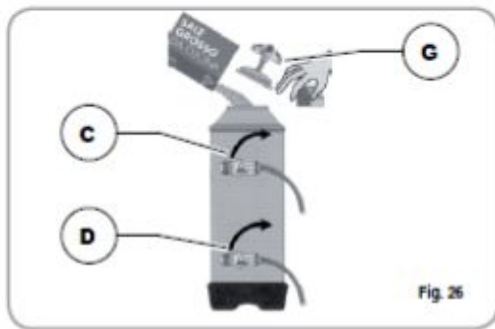
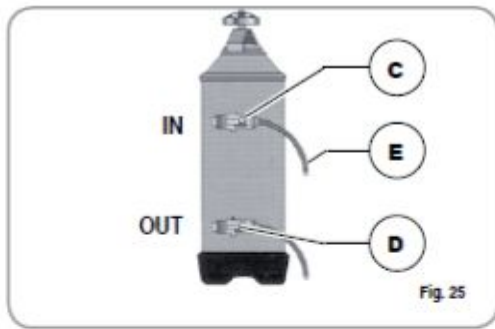

2) Поставьте крышку обратно, поверните кран C в обратное положение. Из трубки F должна политься соленая вода. Вода должна проливаться до тех пор, пока она не станет опять пресной (несоленой) – примерно полчаса.

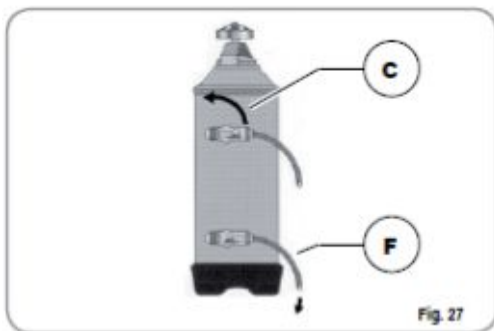

Поверните кран D влево.

