











CONTENT	PAGE
 INFORMATION .....	3
 INSTALLATION .....	18
 BREWER .....	18
 GRINDER .....	19
 BREWER SETUP .....	21
 BREWING .....	24
 MANUAL MODE .....	25
 GRINDER MODE .....	27
 PACKS MODE .....	29
 CLEANING .....	31

## KEY

READ OPERATORS  
MANUAL

BREWING



DAMP CLOTH



GRINDING



WAIT



WEIGH



RINSE



DISPOSE



## INTRODUCTION

The information provided in this manual is intended to assist in the installation and maintenance of the JET 6 Coffee Brewer & FCG 6 grinder. Please read the instructions carefully to prevent accidents and ensure an efficient installation.

This manual is not a substitute for any safety instructions or technical data affixed to the machine or its packaging. All information in this manual is current at the time of publication and is subject to change without notice.

The company accepts no responsibility for any damage or injury caused by incorrect or unreasonable installation and operation.

## RATING PLATE

A	Model: UC Jet 6 230V 5.6kW	1000850	F
B	Serial No: 02150149		
C	Rated Voltage: 230-240 V a.c.		
D	Rated Power Input: 5.6 - 6.1kW		
	Rated Current: 24.3-25.4 A		
	Rated Freq Input: 50-60HZ		
	Water Inlet Pressure: 8-145 PSI		
E	Marco Beverage Systems Ltd Tel: IRL +353 (0)1 2952674 UK +44 0207 2744577		G

- A. Model Number and name.
- B. Product serial code (mmyyxxxxxx)
- C. Rated Voltage.
- D. Rated Power.
- E. Contact details.
- F. WEEE Logo

This logo indicates that the product must not be disposed of as household waste. To help prevent possible harm to human health and/or the environment, the product must be disposed of in an approved and environmentally safe recycling process. For further information on how to dispose of this product correctly, contact product supplier, or the local authority responsible for waste disposal in your area.

- G. Regulatory standard logo  
This equipment has been designed and tested to comply with all applicable regulatory standards set by international, independent and government authorities.

## SAFETY INSTRUCTIONS

- Installation, maintenance and use should only be carried out by authorised personnel.
- Installation should be in accordance with applicable regulations of the country of installation.
- This appliance is not intended for use by persons (including children) with reduced physical, sensory or mental capabilities, or lack of experience and knowledge, unless they have been given supervision or instruction concerning use of the appliance by a person responsible for their safety.
- Children should be supervised to ensure that they do not play with the appliance.
- Position on a flat, stable surface.
- **DO NOT**
  - Touch hot surfaces.
  - Immerse the appliance in water.
  - Leave appliance unattended during operation.
  - Remove filter basket during use.
  - Use outdoors.
- Disconnect from power supply when appliance is not in use
- Repairs and service should only be carried out by a service technician.
  - Appliance must be fully disconnected from mains power before removing any panels.
  - A switch for disconnection from the supply mains having a contact separation in all poles that provide full disconnection under overvoltage category III must be incorporated in the fixed wiring in accordance with the wiring rules.
  - If the power cord is damaged, it must be replaced by the manufacture, its service technicians or similarly qualified persons to avoid hazard.
- Before any attempt is made to move or service the brewer ensure it is unplugged, and drained and allowed to fully cool.
- The ambient temperatures this unit should operate within are 5°C - 35°C.
- This appliance should not be installed in a tightly enclosed area (such as a cupboard). Air should be able to freely circulate around it.
- The appliance is not suitable for installation in an area where a water jet could be used.
- The socket power outlet on the Jet6 Coffee Brewer is rated only to connect to the Marco FCG 6 Coffee Grinder (pn# 1000890).

The appliance is designed for use as described in the instructions. Failure to install, maintain and/or operate this brewer according to the manufacturer's instructions may result in conditions that can cause injury or damage to property. If in any doubt about the serviceability of the brewer always contact the manufacturer or your own supplier for advice.



## PLUMBING

Permissible mains inlet water pressure:

Minimum 20kPa / 0.02MPa / 0.2bar / 8psi

Maximum 1000kPa / 1MPa / 10bar / 145psi

The inlet water must be potable and free of contaminants.

Inlet water should be 5-30°C, pH 6.5-8.5, maximum chlorine content of 100 mg per litre, total hardness of 60-180ppm. Do not connect the machine to pure reverse osmosis water or other aggressive types of water.

Ensure that the equipment is installed according to local plumbing & water regulations.

Installation procedure:

- Fit a stop valve and suitable fitting on a cold water line (e.g. 3/4" x 1/2" 311 or washing machine type stop valve).
- The boiler requires a suitable food grade inlet hose with 3/4" BSP female elbow fitting which will attach to the underside of the machine.
- Make sure that the pre-attached sealing washer is fitted on both ends.
- Turn on the water to flush any impurities, dust etc. from the inlet hose and water pipe. Allow several gallons through.
- Connect right-angled tailpiece of the hose to the inlet valve of the boiler (again 3/4" BSP). Make sure the sealing washer is fitted here again.
- Turn on water and check for leaks.

**NOTE: Using a non-food grade hose (e.g. a washing machine hose) will usually result in off-tastes & smells in the water, and can possibly be toxic.**

## LIMESCALE

In common with all water boiler manufacturers, service calls resulting from lime scale are not covered by warranty. Fitting a scale reducer is recommended, especially in hard water areas. This can reduce the build-up of scale but may not stop it altogether. The frequency that descaling is required depends on the local water supply; hard water areas need more attention. Machines typically need descaling every 3-6 months. Descaling of the machine requires removal of panels and must only be carried out by qualified service personnel who must read the full warnings contained in this manual, and must contact the manufacturer for detailed descaling instructions. Aggressive descaling agents can damage the stainless steel tank. Citric acid based descaling agents are recommended, the tank must be fully flushed through at least twice to remove all residues.

It is recommended to de-scale the machine every 3 months in hard water areas and every 6 months in soft water areas. Descaling should be carried out by a service agent. It is also recommended to clean the urn after each days brewing using a proprietary urn-cleansing compound.

## CLEANING

The exterior of these machines may be cleaned with a damp cloth and a light detergent.

Do not use abrasive cloths or creams, as this will spoil the finish of the machine.

Do not use a water jet or spray.

Beware of accidentally operating the draw off tap when cleaning the front of the machine

## ACCESSORIES











The following accessories can be used with the brewer.

- Grinder p/n.1000890
- Urn p/n.1700169
- Filter Paper p/n.8000151

Electrical Installation Procedure	
1000851# - 2.8kW/230V ac	A plug into a suitable 13A supply is required
1000850# - 5.6kW/230V ac	This device must be connected to a suitable 30A single phase power supply. This should be done by a qualified electrician. If the device is installed by fixed wiring means the addition of an isolation device is required in close proximity to the equipment. If the device is intended to be powered via an industrial plug the plug/socket outlet should be easily accessible. Fixed wiring insulation must be protected by the insulating sleeving having the appropriate temperature rating.
1000852#- 5.6kW/400V ac	This device must be connected to a suitable 15A three phase (with neutral) power supply. This should be done by a qualified electrician. If the device is installed by fixed wiring means the addition of an isolation device is required in close proximity to the equipment. If the device is intended to be powered via an industrial plug the plug/socket outlet should be easily accessible. Fixed wiring insulation must be protected by the insulating sleeving having the appropriate temperature rating.
<b>This appliance must be earthed</b>	

## TROUBLESHOOTING

Fault	Probable Cause	Action
Blank Screen	The unit is not switched on	Check the unit is plugged in correctly and switched on
	Plug or lead are damaged	Call a qualified service technician
	Power supply	Check power supply
	Internal wiring fault	Call a qualified service technician
Brewer not "Ready"	Water not connected	Connect water to the rear of the machine.
	Element failure	Call a qualified service technician
Grinder not working	The unit is not connected to the brewer	Check the unit is plugged into the brewer.
The coffee is too weak	Not enough ground coffee has been used	Increase the amount of coffee
	Coffee grind is too coarse	Reduce the coarseness of the grind
The coffee is too strong	Too much ground coffee has been used	Reduce the amount of coffee
	Coffee grind is too fine	Increase the coarseness of the grind
	Not enough water has been used	Increase the amount of water
The basket is overflowing	Coffee grind is too fine	Increase the coarseness of the grind
	Too much ground coffee has been used	Reduce the amount of coffee
Probes Error	Build-up of scale on the probes	Check probe wiring. Check probes. Descale the tank.
Thermistor Error	The thermistor response is out of temperature range	Check the thermistor is connected & in the thermistor pocket. Change the thermistor.
Heater Error	The machine is not registering water heating up	Check if the thermistor is in its pocket & then check the heating element.
Overfill Error	Tank is filled with too much water	Check level probe for scale build up. Descale the tank.

	INHALT	SEITE
	INFORMATIONEN .....	7
	INSTALLATION .....	18
	BRÜHWERK .....	18
	MAHLWERK .....	19
	BRÜHEINSTELLUNGEN .....	21
	BRÜHEN .....	24
	MANUELLER MODUS .....	25
	MAHLMODUS .....	27
	PACKUNGSMODUS .....	29
	REINIGUNG .....	31

## LEGENDE

BEDIENUNGSANLEITUNG  
LESEN

BRÜHEN

FEUCHTES  
TUCH

MAHLEN



WARTEN



WIEGEN



SPÜLEN



ENTLEEREN

## EINFÜHRUNG

Die Informationen in dieser Bedienungsanleitung beschreiben den Betrieb und Pflege des Brühwerks JET 6 und des Mahlwerks FCG 6. Bitte lesen Sie diese Informationen sorgfältig, um Unfälle zu vermeiden und das Gerät korrekt in Betrieb zu nehmen.

Die Bedienungsanleitung ist kein Ersatz für die am Gerät oder der Verpackung angebrachten Sicherheitshinweise bzw. technischen Daten. Alle Informationen in diesem Handbuch sind zum Zeitpunkt der Veröffentlichung korrekt und können jederzeit ohne Vorankündigung geändert werden.

Der Hersteller übernimmt keine Haftung für Schäden oder Verletzungen infolge falscher oder unsachgemäßer Installation oder Bedienung.

## TYPENSCHILD

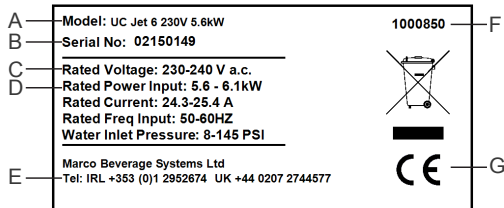

- A. Name und Nummer des Modells.  
 B. Produktseriennummer (mmjjjxxxxx)  
 C. Nennspannung.  
 D. Nennleistung.  
 E. Kontaktdaten.  
 F. WEEE-Logo  
 Dieses Logo gibt an, dass das Gerät nicht mit dem Hausmüll entsorgt werden darf. Zum Schutz der menschlichen Gesundheit und/oder der Umwelt muss es einem den gesetzlichen Bestimmungen entsprechenden und umweltverträglichen Recyclingverfahren zugeführt werden. Weitere Informationen zur sachgemäßen Entsorgung dieses Produkts erhalten Sie bei Ihrem Händler oder den lokalen Behörden.  
 G. Logo für gesetzliche Normen  
 Dieses Gerät wurde überprüft und entspricht allen zutreffenden internationalen, unabhängigen und gesetzlichen Normen.

## SICHERHEITSHINWEISE

- Die Installation, Pflege und Bedienung dieses Geräts muss von autorisierten Personen durchgeführt werden.
- Die Installation unterliegt allen einschlägigen lokalen Vorschriften.
- Das Gerät ist nicht zur Verwendung durch Personen (einschließlich Kindern) mit eingeschränkten körperlichen, sensorischen oder geistigen Fähigkeiten bzw. mangelnder Erfahrung oder fehlenden Kenntnissen bestimmt, sofern sie nicht durch eine für ihre Sicherheit verantwortliche Person beaufsichtigt werden oder in die Bedienung des Geräts eingewiesen wurden.
- Kinder müssen beaufsichtigt werden, damit sie nicht mit dem Gerät spielen.
- Stellen Sie das Gerät auf eine flache, stabile Unterlage.
- **VORSICHT**
  - Berühren Sie niemals heiße Oberflächen.
  - Tauchen Sie das Gerät nicht in Wasser.
  - Lassen Sie das Gerät während des Betriebs niemals unbeaufsichtigt.
  - Entfernen Sie während des Betriebs niemals den Filterkorb.
  - Verwenden Sie das Gerät nicht im Freien.
- Trennen Sie das Gerät bei Nichtbenutzung von der Stromversorgung ab.
- Das Gerät darf nur von qualifizierten Servicetechnikern repariert und gewartet werden.
  - Vor dem Entfernen der Abdeckung muss das Gerät vollständig von der Stromzufuhr getrennt sein
  - Ein Schalter zur Trennung vom Versorgungsnetz mit einer Kontakttrennung in allen Stangen, die eine vollständige Trennung unter Überspannung skategorie III vorsieht, muss in Übereinstimmung mit den Verdrahtungsregeln in die feste Verdrahtung eingebaut werden.
  - Bei Beschädigung des Netzkabels muss es vom Hersteller, einem Servicetechniker oder einer ähnlich qualifizierten Person ersetzt werden.
- Vor Bewegung oder Wartung des Geräts muss sichergestellt werden, dass es von der Stromzufuhr getrennt, frei von Flüssigkeiten und vollkommen ausgekühlt ist.
- Die zulässige Umgebungstemperatur für den Betrieb des Geräts liegt zwischen 5 und 35° C.
- Das Gerät darf nicht an einem geschlossenen Ort (z. B. in einem Schrank) aufgestellt werden, um eine ausreichende Luftzufuhr zu gewährleisten.
- Das Gerät ist für die Montage in einem Bereich, wo ein Wasserstrahl genutzt werden kann, nicht geeignet.
- Die Steckdose der Jet6 Kaffeemaschine ist nur kompatibel mit der Marco FCG 6 Kaffeemühle (pn# 1000890).

Das Gerät ist ausschließlich zu der in der Anleitung beschriebenen Verwendung bestimmt. Eine unsachgemäße bzw. nicht den Herstellervorgaben entsprechende Installation, Pflege und Bedienung dieses Geräts kann zu Verletzungen oder Sachschäden führen. Bei Zweifeln an der Betriebsfähigkeit des Geräts wenden Sie sich an den Hersteller oder Ihren Händler.



## WASSERZUFUHR

Zulässiger eingehender Wasserdruck:

Minimum: 20 kPa / 0,02 MPa / 0,2 bar / 8 psi

Maximum: 1000 kPa / 1 MPa / 10 bar / 145 psi

Das zugeführte Wasser muss trinkbar und frei von Verunreinigungen sein.

Das zugeführte Wasser muss eine Temperatur zwischen 5 und 30° C, einen PH-Wert zwischen 6,5 und 8,5, einen Chlorgehalt von höchstens 100 mg pro Liter und eine Gesamthärte zwischen 0,6 und 1,8 mmol/l aufweisen. Führen Sie kein ausschließlich durch Umkehrosmose aufbereitetes Wasser oder andere aggressive Arten von Wasser zu. Stellen Sie sicher, dass das Gerät den lokalen Wasserversorgungsvorschriften entsprechend installiert und angeschlossen wird.

Installationsverfahren:

- Bringen Sie an der Kaltwasserleitung ein Absperrventil samt passendem Anschlusssteil (z. B. 3/4" x 1/2" 311 oder Waschmaschinen-Absperrventil) an.
- Der Brühkessel benötigt einen für Lebensmittel zugelassenen Schlauch und eine Knieverbindung mit BSP-Außengewinde, die an der Geräteunterseite befestigt wird.
- Vergewissern Sie sich, dass die vormontierten Dichtungsringe an beiden Enden vorhanden sind.
- Schalten Sie die Wasserzufuhr ein, um eventuelle Verunreinigungen usw. aus dem Einlassschlauch und der Zuwasserleitung zu spülen. Lassen Sie einige Liter Wasser durchlaufen.
- Verbinden Sie das rechteckige Endstück des Schlauchs mit dem Einlassventil des Brühkessels (wiederum 3/4" BSP).
- Stellen Sie auch hier sicher, dass der Dichtungsring vorhanden ist.
- Schalten Sie die Wasserzufuhr ein und prüfen Sie, ob die Verbindung dicht ist.

**HINWEIS: Die Verwendung von nicht eigens für Lebensmittel zugelassenen Schläuchen (z. B. Waschmaschinen-schläuchen) bewirkt üblicherweise einen Fehlgeschmack oder -geruch und kann im schlimmsten Fall auch zu Vergiftungen führen.**

## KALK

Wie in der Branche üblich werden durch Verkalkung entstandene Wartungsfälle nicht abgedeckt. Besonders in Hartwassergebieten empfehlen wir die Anbringung eines Wasser-filters. Damit wird die Ansammlung von Kalk reduziert, aber möglicherweise nicht vollkommen verhindert. Die Häufigkeit der Entkalkung hängt von der lokalen Wasserqualität ab; in Gegenden mit hartem Wasser muss öfter entkalkt werden. Üblicherweise muss alle 3 bis 6 Monate eine Entkalkung vorgenommen werden. Für die Entkalkung muss die Abdeckung abgenommen werden. Sie sollte ausschließlich von qualifizierten Servicetechnikern vorgenommen werden, die sich mit den Warnhinweisen in dieser Anleitung vertraut gemacht und vom Hersteller detaillierte Entkalkungsanweisungen erhalten haben. Aggressive Entkalkungsmittel können den rostfreien Stahltank beschädigen. Wir empfehlen Entkalkungsmittel auf Basis von Zitronensäure. Der Tank muss mindestens zweimal vollständig durchgespült werden, um alle Rückstände zu beseitigen.

Das Gerät sollte in Hartwassergebieten alle 3 Monate, in Gebieten mit weicherem Wasser alle 6 Monate entkalkt werden. Die Entkalkung sollte ausschließlich von qualifizierten Servicetechnikern vorgenommen werden. Wir empfehlen darüber hinaus, den Kaffeespender täglich nach Benutzung mit unserem speziellen Reinigungsprodukt zu reinigen.

## REINIGUNG

Kaffeemaschinen diesen Typs können mit einem feuchten Tuch und einem milden Reinigungsmittel gesäubert werden. Verwenden Sie keine rauen Stoffe oder scheuernden Reinigungsmittel, um die Oberfläche nicht zu beschädigen. Nutzen Sie kein fließend Wasser oder Wassersprüher. Achten Sie darauf, dass Sie während der Reinigung der Front der Maschine nicht unabsichtlich den Zapfhahn betätigen.

## ZUBEHÖR

Folgendes Zubehör können Sie mit der Kaffeemaschine verwenden:

- Grinder SN. 1000890
- Kaffeespender SN. 1700169
- Filtertüten SN. 8000151











### Elektrisches Anschlussverfahren

1000851# - 2.8kW/230V ac	Ein Stecker für eine geeignete 13-A-Stromversorgung ist erforderlich.
1000850# - 5.6kW/230V ac	Dieses Gerät muss an eine geeignete einphasige 30-A-Stromversorgung angeschlossen werden. Dies sollte von einer qualifizierten Elektrofachkraft durchgeführt werden. Wenn das Gerät mit einer festen Verdrahtung montiert wird, ist das Ergänzen einer Isolierung in nächster Nähe zu dem Gerät erforderlich. Wenn das Gerät mit einem Industriestecker mit Strom versorgt werden soll, sollte die Steckdose leicht zugänglich sein. Die Isolierung der festen Verdrahtung muss von einer Isolierungsummantelung mit geeigneter Temperatureinstufung geschützt sein.
1000852# - 5.6kW/400V ac	Dieses Gerät muss an eine geeignete 15A angeschlossen werden (mit Neutralleiter) Stromversorgung. Dies sollte von einer qualifizierten Elektrofachkraft durchgeführt werden. Wenn das Gerät mit einer festen Verdrahtung montiert wird, ist das Ergänzen einer Isolierung in nächster Nähe zu dem Gerät erforderlich. Wenn das Gerät mit einem Industriestecker mit Strom versorgt werden soll, sollte die Steckdose leicht zugänglich sein. Die Isolierung der festen Verdrahtung muss von einer Isolierungsummantelung mit geeigneter Temperatureinstufung geschützt sein.
<b>Das Gerät muss geerdet werden.</b>	



## FEHLERBEHUNG

Fehler	Wahrscheinliche Ursache	Aktion
Leeres Display	Das Gerät ist nicht eingeschaltet.	Überprüfen Sie, ob der Netzstecker eingesteckt und das Gerät eingeschaltet ist.
	Stecker oder Netzkabel ist defekt.	Wenden Sie sich an einen qualifizierten Servicetechniker.
	Stromversorgung	Prüfen Sie die Stromversorgung.
	Interne Verkabelung ist beschädigt.	Wenden Sie sich an einen qualifizierten Servicetechniker.
Brühwerk ist nicht „bereit“. („Ready“)	Die Wasserzufuhr ist nicht angeschlossen.	Schließen Sie die Wasserzufuhr an der Geräterückseite an.
	Das Heizelement ist beschädigt.	Wenden Sie sich an einen qualifizierten Servicetechniker.
Das Mahlwerk funktioniert nicht.	Das Mahlwerk ist nicht an das Brühwerk angeschlossen	Überprüfen Sie, ob das Mahlwerk angeschlossen ist.
Der Kaffee ist zu schwach.	Es wurde nicht ausreichend gemahlener Kaffee verwendet.	Erhöhen Sie die Kaffeemenge.
	Der Kaffee wird zu grob gemahlen.	Reduzieren Sie den Mahlgrad.
Der Kaffee ist zu stark	Es wurde zu viel gemahlener Kaffee verwendet.	Reduzieren Sie die Kaffeemenge.
	Der Kaffee wird zu fein gemahlen.	Erhöhen Sie den Mahlgrad.
	Es wurde nicht genügend Wasser verwendet.	Erhöhen Sie die Wassermenge.
Der Korb ist überfüllt.	Der Kaffee wird zu fein gemahlen.	Erhöhen Sie den Mahlgrad.
	Es wurde zu viel gemahlener Kaffee verwendet.	Reduzieren Sie die Kaffeemenge.
Sonden Fehler	Kalkansammlung auf den Sonden	Prüfen Sie die Sondenkabel. Prüfen Sie die Sonden. Entkalken Sie den Tank.
Thermistor-Fehler	Der Thermistor meldet Temperaturen außerhalb des zulässigen Bereichs.	Überprüfen Sie, ob der Thermistor angeschlossen und sich in seiner Halterung befindet. Wechseln Sie den Thermistor aus.
Heizer-Fehler	Das Gerät registriert die Wassererwärmung nicht.	Überprüfen Sie, ob sich der Thermistor in der Halterung befindet, und überprüfen Sie anschließend das Heizelement.
Überfüllungsfehler	Der Tank enthält zu viel Wasser.	Überprüfen-Sonde für Kalkablagerungen auf. Entkalken Sie den Tank. Entkalken Sie den Tank.

CONTENT	PAGE
 INFORMATION .....	11
 INSTALLATION .....	18
 BREWER .....	18
 GRINDER .....	19
 BREWER SETUP .....	21
 BREWING .....	24
 MANUAL MODE .....	25
 GRINDER MODE .....	27
 PACKS MODE .....	29
 CLEANING .....	31

## KEY

READ OPERATORS  
MANUAL

BREWING



DAMP CLOTH



GRINDING



WAIT



WEIGH



RINSE



DISPOSE



## INTRODUCTION

Les informations fournies dans ce manuel expliquent comment installer et entretenir la machine à café JET 6 & le moulin FCG 6. Veuillez lire attentivement la notice d'utilisation afin d'éviter tout accident et assurer une bonne installation de l'appareil.

Ce manuel ne se substitue pas aux consignes de sécurité ou aux informations techniques collées à la machine ou à son emballage. Toutes les informations de ce manuel sont à jour à la date de publication et peuvent être modifiées sans avis préalable.

La compagnie décline toute responsabilité pour les dommages ou blessures éventuels résultant d'une installation ou d'une utilisation incorrecte ou inappropriée.

## PLAQUE SIGNALÉTIQUE

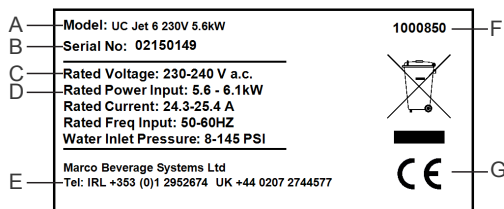

- A. Numéro et nom du modèle.
- B. Numéro de série du produit (mmaaxxxxxx)
- C. Tension nominale.
- D. Puissance nominale.
- E. Coordonnées.
- F. Logo WEEE

Ce symbole indique que ce produit ne doit pas être jeté avec les déchets ménagers ordinaires. TPour mesure de prévention pour l'environnement et pour la santé humaine, ce produit doit être jeté dans un centre de recyclage agréé sans risque environnemental. FPour plus de détails sur la manière de mettre correctement au rebut ce produit, contactez votre fournisseur ou bien les autorités locales responsables du traitement des déchets.

- G. Logo de norme réglementaire. Cet appareil a été conçu et testé en accord avec toutes les normes réglementaires applicables fixées par les autorités internationales, indépendantes et gouvernementales.

## CONSIGNES DE SÉCURITÉ

- L'installation, l'entretien et l'utilisation doivent être effectués uniquement par du personnel autorisé.
- L'installation doit être effectuée conformément à la réglementation en vigueur rdu pays d'installation.
- L'utilisation de cet appareil est déconseillée aux personnes et aux enfants ayant des capacités physiques, sensorielles et mentales limitées, un manque d'expérience et de savoir, à moins qu'ils soient accompagnés ou surveillés copar une personne pleinement responsable pendant l'utilisation.
- Les enfants doivent faire l'objet d'une surveillance constante, notamment afin de vérifier qu'ils ne s'amuseent pas avec l'appareil.
- Positionnez sur une surface plate et stable.
- **ATTENTION**
  - Ne touchez pas les surfaces chaudes.
  - Ne plongez pas l'appareil dans l'eau.
  - Ne laissez pas l'appareil sans surveillance durant le fonctionnement.
  - Ne retirez pas le panier filtre durant l'utilisation.
  - N'utilisez pas à l'extérieur.
- Débranchez l'appareil lorsqu'il n'est pas utilisé.
- Les interventions et les réparations ne peuvent être effectuées que par un technicien.
  - L'appareil doit être totalement débranché des sources de courant avant de retirer le moindre panneau.
  - Un interrupteur pour la déconnexion du réseau d'alimentation ayant une séparation de contact dans tous les pôles qui fournissent une déconnexion complète sous la catégorie de surtension III doit être incorporé dans le câblage fixe conformément aux règles de câblage.
  - Si le cordon d'alimentation est endommagé, il doit être remplacé par le fabricant, ses techniciens ou toute autre personne qualifiée pour éviter les risques.
- Avant toute tentative de déplacer ou entretenir la machine à café, veuillez vous assurer qu'elle est débranchée, vidée et totalement refroidie.
- L'unité est conçu pour être utilisée dans une plage de températures ambiantes de 5°C - 35°C.
- Cet appareil ne doit pas être installé dans un espace clos et restreint, comme un placard. L'air doit pouvoir circuler librement tout autour. L'appareil est conçu pour un usage décrit dans ce manuel.
- La prise d'alimentation sur le Jet6 Machine a Café est évaluée (classée) uniquement pour se connecter au Marco FCG 6 Moulin à Café (No de piece# 1000890).

L'installation, l'entretien et/ou l'utilisation de cette machine à café de façon non conforme aux instructions du fabricant peuvent produire des situations présentant des risques de blessures ou de dommages matériels. En cas de doute sur le fonctionnement de la machine à café, contactez impérativement le fabricant ou votre revendeur pour obtenir des conseils.



## TUYAUTERIE

Pression d'aspiration principale autorisée :

Minimum 20 kPa / 0,02 MPa / 0,2 bar / 8 psi

Maximum 1000 kPa / 1 MPa / 10 bar / 145 psi

L'eau utilisée doit être potable et exempte de contaminants.

L'eau utilisée doit être de 5-30°C, pH 6,5-8,5, teneur maximale en chlore de 100 mg par litre, dureté totale 60-180 ppm. Ne connectez pas la machine à de l'eau osmosée ou tout autre type d'eau agressive.

Assurez-vous que l'équipement soit installé conformément aux réglementations locales en matière de plomberie et d'eau.

Procédure d'installation:

- Placez une vanne d'arrêt et un raccord adapté sur une conduite d'eau froide (3/4" x 1/2" 311 ou vanne d'arrêt de type machine à laver).
- Le chauffe-eau nécessite un tuyau d'alimentation de qualité alimentaire avec un raccord coude femelle 3/4" BSP qui s'attachera sous la machine.
- Assurez-vous que la rondelle d'étanchéité préattachée est fixée de chaque côté.
- Faites couler l'eau pour éliminer les impuretés et la poussière, du flexible d'entrée et du tuyau d'eau. Laissez couler quelques litres d'eau.
- Connectez le manchon à angle droit du tuyau à la valve d'arrivée du chauffe-eau (3/4" BSP). Assurez-vous de nouveau que la rondelle d'étanchéité soit bien fixée.
- Ouvrez l'eau et guettez les fuites éventuelles.

**REMARQUE : le fait d'utiliser un tuyau d'alimentation de qualité non alimentaire (par exemple un tuyau de machine à laver) donnera généralement un goût et une odeur désagréable à l'eau et pourrait se révéler toxique.**

## TARTRE

Comme il est d'usage chez les fabricants de chauffe-eau, les appels de service liés à un problème de tartre ne sont pas couverts par la garantie. Il est conseillé d'installer un dispositif anti-calcaire, surtout dans les régions où l'eau est "dure". Cela permet de réduire la formation de calcaire, sans toutefois l'empêcher. La fréquence des détartrages dépend du réseau d'eau local. Les eaux dures sont les plus contraignantes. Les machines ont généralement besoin d'un détartrage tous les 3-6 mois. Le détartrage de la machine nécessite de retirer des panneaux et ne doit être effectué que par du personnel de service qualifié qui doit lire tous les avertissements figurant dans ce manuel et contacter le fabricant pour des instructions de détartrage détaillées. Des agents de détartrage agressifs peuvent endommager la cuve d'acier inoxydable. Les agents de détartrage à base d'acide citrique sont recommandés. La cuve doit être rincée au moins deux fois pour retirer tous les résidus.

Il est recommandé de détartrer la machine tous les 3 mois dans les régions à eau dure et tous les 6 mois dans les régions à eau douce. Le détartrage doit être effectué par un agent de service. Il est également recommandé de nettoyer le thermos à la fin de chaque journée d'utilisation en utilisant un produit de nettoyage spécifique.

## NETTOYAGE

Les parois extérieures de ces appareils sont nettoyables à l'aide d'un tissu humide et d'un détergent doux.

N'utilisez pas de crèmes ou de tissus abrasifs qui risqueraient d'abîmer le revêtement de l'appareil.

N'utilisez pas de jet d'eau ou de dispositif de vaporisation d'eau. Prenez garde à ne pas actionner par mégarde le robinet de tirage lorsque vous nettoyez le devant de la machine.

## ACCESSOIRES











Les accessoires suivants peuvent être utilisés avec la machine à café.

- Moulin p/n.1000890
- Thermos p/n.1700169
- Filtre papier p/n.8000151

Procédure d'installation	
1000851# - 2,8kW/230V ca	Une prise d'alimentation 13A est nécessaire
1000850# - 5,6kW/230V ca	Cet appareil doit être connecté à une alimentation monophasée 30A adéquate. Ceci doit être effectué par un électricien qualifié. Si cet appareil est installé par câblage fixe, un dispositif d'isolation est nécessaire à proximité de l'équipement. Si cet appareil est destiné à être alimenté par une prise de courant industrielle, la prise/interrupteur de courant doit être facilement accessible. L'isolation du câblage fixe doit être protégée par une gaine isolante disposant d'une cote de température adéquate.
1000852# - 5,6kW/400V ac	Cet appareil doit être connecté à une source d'alimentation 15A trois fois (avec neutre) appropriée. Ceci doit être effectué par un électricien qualifié. Si cet appareil est installé par câblage fixe, un dispositif d'isolation est nécessaire à proximité de l'équipement. Si cet appareil est destiné à être alimenté par une prise de courant industrielle, la prise/interrupteur de courant doit être facilement accessible. L'isolation du câblage fixe doit être protégée par une gaine isolante disposant d'une cote de température adéquate.
<b>L'appareil doit être relié à la terre</b>	

## DÉPANNAGE

Défaillance	Cause probable	Action
Écran noir	L'unité n'est pas allumée	Vérifiez si l'unité est bien branchée et allumée
	La prise ou le fil est endommagé	Contactez un technicien de service.
	Alimentation électrique	Vérifiez l'alimentation électrique.
	Problème de câblage interne	Contactez un technicien de service.
L'appareil n'est pas « Prêt »	Pas d'alimentation en eau.	Connectez l'eau à l'arrière de la machine.
	Défaillance d'un élément.	Contactez un technicien de service.
Le moulin ne fonctionne pas.	L'unité n'est pas connectée à la machine	Vérifiez que l'unité est connectée à la machine.
Le café n'est pas assez fort	Pas assez de café moulu utilisé.	Augmentez la quantité de café
	La mouture du café est trop grossière.	Réduisez la mouture du café.
Le café est trop fort	Trop de café moulu utilisé	Augmentez la quantité de café.
	La mouture du café est trop fine.	Augmentez la mouture du café.
	Pas assez d'eau utilisée.	Augmentez la quantité d'eau.
Le panier déborde	La mouture du café est trop fine.	Augmentez la mouture du café.
	Trop de café moulu utilisé.	Réduisez la quantité de café.
Erreur de capteur	Entartrage des capteurs	Vérifiez la connexion des capteurs. Vérifiez les capteurs. Détartez le réservoir.
Erreur de thermostat	La réactivité du thermostat est en dehors des limites de températures	Vérifiez que le thermostat est connecté & bien dans son emplacement.. Changez le thermostat.
Erreur de chauffe	La machine ne prend pas en compte la chauffe de l'eau	Überprüfen Sie, ob sich der Thermistor in der Halterung befindet, und überprüfen Sie anschließend das Heizelement.
Erreur de remplissage excessif	Il y a trop d'eau dans le réservoir	Vérifiez la présence de tartre dans la jauge de niveau. Détartez le réservoir.

	СОДЕРЖАНИЕ	СТРАНИЦА
	ИНФОРМАЦИЯ .....	15
	УСТАНОВКА .....	18
	КОФЕВАРКА .....	18
	КОФЕМОЛКА .....	19
	УСТАНОВКА КОФЕВАРКИ .....	21
	ВАРКА .....	24
	РУЧНОЙ РЕЖИМ .....	25
	РЕЖИМ ПОМОЛА .....	27
	ПАКЕТНЫЙ РЕЖИМ .....	29
	ОЧИСТКА .....	31

### УСЛОВНЫЕ ОБОЗНАЧЕНИЯ



СМ.  
РУКОВОДСТВО  
ПО  
ЭКСПЛУАТАЦИИ



ВАРКА



ВЛАЖНАЯ  
ТКАНЬ



ИДЕТ ПОМОЛ



ПОДОЖДИТЕ



ВЗВЕСЬТЕ



СПЛОСНИТЕ



УТИЛИЗИРУЙТЕ



## ВВЕДЕНИЕ

В этом руководстве приведена справочная информация по установке и обслуживанию кофеварки JET 6 и кофемолки FCG 6. Внимательно ознакомьтесь с инструкциями во избежание несчастных случаев и ненадлежащей установки.

Данное руководство не заменяет инструкции по технике безопасности и технические данные, прикрепленные к аппарату или его упаковке. Вся информация, представленная в данном руководстве, актуальна на момент публикации и может быть изменена без предварительного уведомления.

Компания не несет ответственности за ущерб или повреждения, вызванные неправильной или небезопасной установкой и эксплуатацией.

## ПАСПОРТНАЯ ТАБЛИЧКА

A	Model: UC Jet 6 230V 5.6kW	1000850	F
B	Serial No: 02150149		
C	Rated Voltage: 230-240 V a.c.		
D	Rated Power Input: 5.6 - 6.1kW		
	Rated Current: 24.3-25.4 A		
	Rated Freq Input: 50-60HZ		
	Water Inlet Pressure: 8-145 PSI		
E	Marco Beverage Systems Ltd Tel: IRL +353 (0)1 2952674 UK +44 0207 2744577		G

- A. MНомер и название модели.  
 B. Серийный код продукта (ммггхххххх).  
 C. Номинальное напряжение.  
 D. Номинальная мощность.  
 E. Контактные сведения.  
 F. Логотип WEEE.  
 Этот логотип означает, что прибор нельзя утилизировать как бытовые отходы. Во избежание ущерба для здоровья людей и/или природы, прибор необходимо утилизировать утвержденным, экологически безопасным способом. Для получения дополнительной информации о правильной утилизации прибора, обратитесь к его поставщику или в местный орган власти, ответственный за утилизацию отходов в вашем регионе.  
 G. Логотип регулятивных норм  
 Данное оборудование было разработано и испытано в соответствии со всеми действующими нормативными стандартами международных, независимых и государственных органов.

## ПРАВИЛА ТЕХНИКИ БЕЗОПАСНОСТИ

- Монтаж, техническое обслуживание и использование прибора должны осуществлять только о квалифицированные специалисты.
- При установке необходимо придерживаться норм, действующих в стране пребывания.
- Этот прибор не предназначен для использования лицами (включая детей) с ограниченными физическими, сенсорными или умственными способностями или недостатком опыта и знаний и Такие лица могут использовать прибор, только детально ознакомившись с правилами техники безопасности и под присмотром людей, ответственных за их безопасность.
- Следите за тем, чтобы дети не играли с прибором.
- Располагайте на ровной, устойчивой поверхности.
- **ЗАПРЕЩАЕТСЯ**
  - Касаться горячих поверхностей.
  - Погружать прибор в воду.
  - Оставлять работающий аппарат без присмотра.
  - Удалять сетку фильтра во время использования.
  - Использовать прибор вне помещений.
- Когда аппарат не используется, отключайте его от источника питания.
- Ремонт и техническое обслуживание должны производить только специалисты сервисной службы.
  - Прежде чем снимать какие-либо панели прибора, следует полностью отключить его от сети.
  - Выключатель для отключения от сети питания, имеющий контактное разделение на всех полюсах, которые обеспечивают полное отключение под категорией перенапряжения III, должен быть встроены в стационарную проводку в соответствии с правилами проводки.
  - Если шнур питания поврежден, его необходимо заменить во избежание опасных ситуаций. Для этого обратитесь к производителю, его специалистам по техническому обслуживанию или к другим квалифицированным лицам.
- Перед техническим обслуживанием или перемещением кофеварки отключите ее от сети, слейте воду и дайте полностью остыть.
- Диапазон температур окружающей среды для работы этого прибора: 5–35 °C.
- Этот прибор нельзя устанавливать в плотно закрытом помещении (например, в шкафу). Вокруг прибора должен свободно циркулировать воздух.
- Розетка находящаяся на задней части кофеварки Jet6 рассчитана только для подключения к кофемолке Марко FCG 6 (PN # 1000890).

Прибор предназначен для использования согласно инструкции. Установка, обслуживание и/или настройка этой кофеварки с нарушением инструкций изготовителя может привести к травмам пользователя или повреждению аппарата. В случае сомнений в исправности кофеварки, проконсультируйтесь с производителем или поставщиком в вашем регионе.



## ТРУБОПРОВОД

Допустимое гидравл. давление в системе водоснабжения на входе:

мин. 20 кПа/0,02 МПа/0,2 бар/8 фунта/кв. дюйм  
макс. 1000 кПа/1 МПа/10 бар/145 фунта/кв. дюйм

Вода на впуске должна быть питьевой и очищенной от загрязнений.

Температура воды должна быть в пределах 5–30 °С, 6,5–8,5 рН, макс. содержание хлора — 100 мг/л, общая жесткость — 6–180 м. д. ДНе подключайте аппарат к источнику воды, очищенной путем обратного осмоса, или источникам других агрессивных типов воды.

Убедитесь, что оборудование установлено в соответствии с местными нормами использования воды и водопровода.

ИПроцедура установки:

- Установите запорный клапан и подходящий фитинг на линию холодной воды (например, 3/4" x 1/2" 311 или запорный клапан как для стиральных машин).• Для водонагревателя требуется подходящий пищевой впускной шланг с фитингом 3/4" BSP с внутренней резьбой, который крепится к нижней части аппарата.
- Убедитесь, что на обоих концах установлена прилагаемая уплотнительная шайба.
- Включите воду, чтобы смыть загрязнения и пыль, с впускного шланга и водопроводной трубы. Пропустите несколько десятков литров воды.
- Подсоедините Т-образный конец шланга к впускному клапану водонагревателя (тоже 3/4" BSP). Убедитесь, что здесь тоже установлена уплотнительная шайба.
- Включите воду и проверьте, нет ли утечек.

**ПРИМЕЧАНИЕ.** Использование непищевого шланга (например, шланга для стиральных машин), как правило, приводит к посторонним привкусам и запахам от воды и может привести к отравлениям.

## НАКИПЬ

Как и у других производителей водонагревателей, гарантийное обслуживание не распространяется на проблемы, связанные с накипью. Рекомендуется установить редуктор, особенно при использовании жесткой воды. Это поможет уменьшить образование накипи, но не избавит от нее полностью. Частота удаления накипи зависит от качества местного водоснабжения: чем жестче вода, тем быстрее накапливается накипь. Как правило, аппарат необходимо очищать от накипи каждые 3–6 месяцев. Для удаления накипи из аппарата необходимо снять панели. Очистку должны выполнять только квалифицированные специалисты, ознакомившись с полным перечнем предупреждений в данном руководстве и обратившись к производителю для получения подробных инструкций по удалению накипи. Агрессивные чистящие средства могут повредить поверхность бака из нержавеющей стали. Рекомендуется использовать чистящие средства на основе лимонной кислоты. Бак необходимо хотя бы дважды промыть, чтобы удалить все остатки.

Рекомендуется очищать аппарат от накипи каждые 3 месяца в регионах с жесткой водой и каждые 6 месяцев в регионах с мягкой водой. Удаление накипи должен осуществлять специалист сервисной службы. Кроме того, после каждого дня использования кофеварки рекомендуется очищать контейнер с помощью специального чистящего средства

## ОЧИСТКА

Внешнюю часть аппарата можно протереть влажной тканью с мягким моющим средством.

Не используйте абразивные ткани и эмульсии, чтобы не повредить отделку аппарата.

Не используйте струю воды или спрей.

Избегайте случайного поворота крана или нажатия кнопки при очистке передней части аппарата.

Electrical Installation Procedure	
1000851# – 2,8 кВт/230 В AC	Необходимо подключить к соответствующему источнику питания на 13 А
1000850# – 5,6 кВт/230 В AC	Это устройству необходимо подключить к соответствующему однофазному источнику питания на 30 А. Это должен сделать квалифицированный электрик. Если аппарат подключен к стационарной проводке, рядом с ним необходимо поставить изолирующее устройство. Если питание аппарата обеспечивается с помощью производственной вилки, необходим удобный доступ к розетке. Отремонтированную изоляцию проводки необходимо защитить изоляционной трубкой, устойчивой к соответствующим температурам.
1000852# – 5,6 кВт/400 В AC	ТЭто устройство должно быть подключено к соответствующему 15А-фазу (с нейтральным). Источник питания. Это должен сделать квалифицированный электрик. Если аппарат подключен к стационарной проводке, рядом с ним необходимо поставить изолирующее устройство. Если питание аппарата обеспечивается с помощью производственной вилки, необходим удобный доступ к розетке. Отремонтированную изоляцию проводки необходимо защитить изоляционной трубкой, устойчивой к соответствующим температурам.
<b>Этот прибор должен быть заземлен.</b>	



## Устранение неполадок

Ошибка	Возможная причина	Действие
Пустой экран	Аппарат выключен	Убедитесь, что аппарат правильно подключен к сети и включен.
	Повреждены кабель питания или штепсельная вилка	Обратитесь к специалисту сервисной службы
	Источник питания	Проверьте источник питания.
	Ошибка внутренней электропроводки	Обратитесь к специалисту сервисной службы.
Кофеварка не готова к работе	Не подключено водоснабжение.	Подключите водопровод к задней части аппарата.
	Ошибка элемента	Wenden Sie sich an einen qualifizierten Servicetechniker.
Не работает кофемолка.	Прибор не подключен к кофеварке	Подключите прибор к кофеварке.
Слишком слабый кофе	Использовано недостаточного молотого кофе	Увеличьте количество кофе
	Слишком грубый помол кофе.	Установите более мелкий помол
Слишком крепкий кофе	Использовано слишком много молотого кофе.	Уменьшите количество кофе.
	Слишком мелкий помол кофе.	Установите более крупный помол.
	Использовано недостаточно воды	Увеличьте количество воды.
Сетка протекает.	Слишком мелкий помол кофе.	Установите более крупный помол.
	Использовано слишком много молотого кофе	Уменьшите количество кофе
Ошибка датчиков	Скопление накипи на датчиках	Проверьте электропроводку датчиков. Проверьте датчики. Очистите бак от накипи.
Ошибка термистора	Ответ термистора выходит за рамки температурного диапазона.	Убедитесь, что термистор подключен и находится на своем месте. Смените термистор.
Ошибка нагревателя	Аппарат не регистрирует нагрев воды	Убедитесь, что термистор находится на своем месте, и проверьте нагревательный элемент.
Ошибка из-за переполнения	Бак переполнен	Проверьте, не скопилась ли накипь на датчике уровня. Очистите бак от накипи.

## АКСЕССУАРЫ

С кофеваркой можно использовать указанные ниже аксессуары.

- Кофемолка н/д 1000890
- Контейнер н/д 1700169
- Фильтровальная бумага н/д 8000151

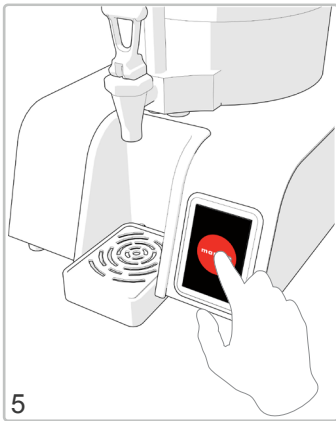
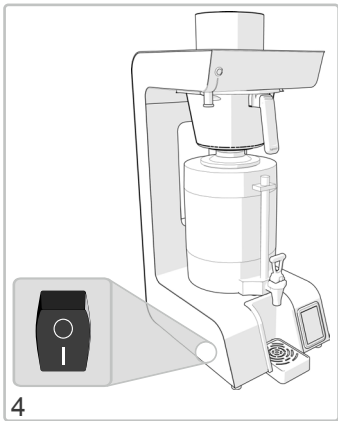
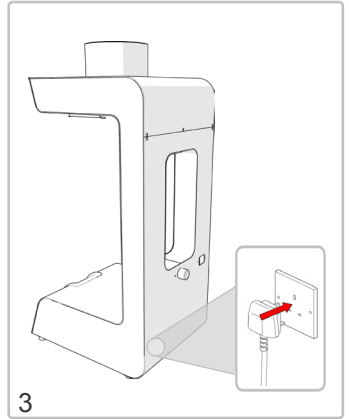
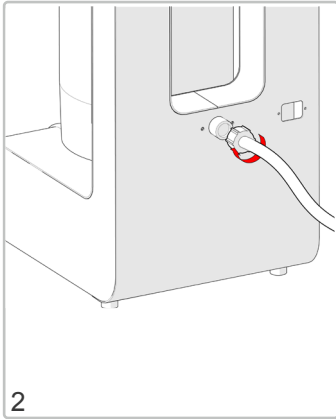

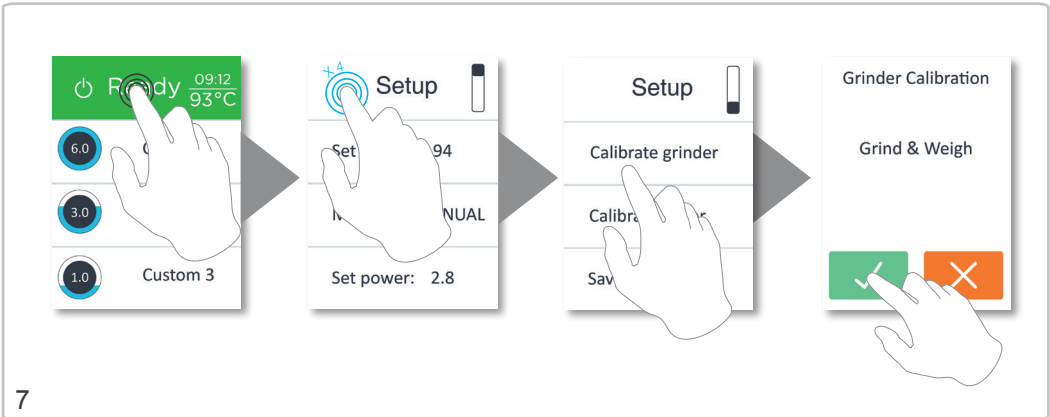
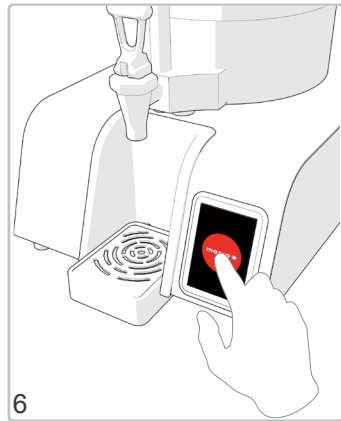
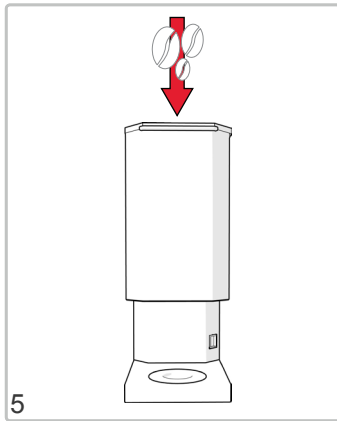
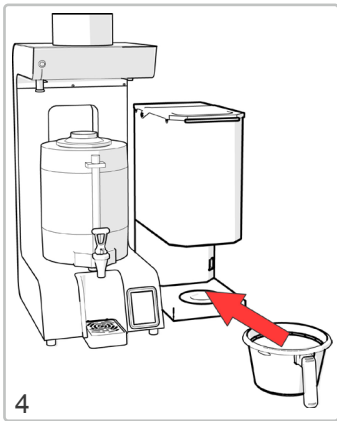
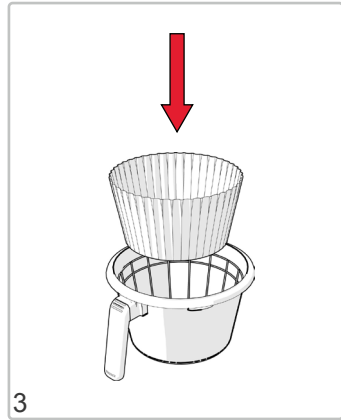
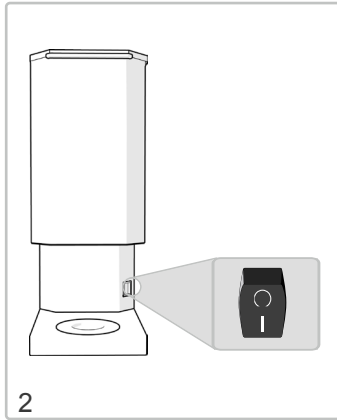
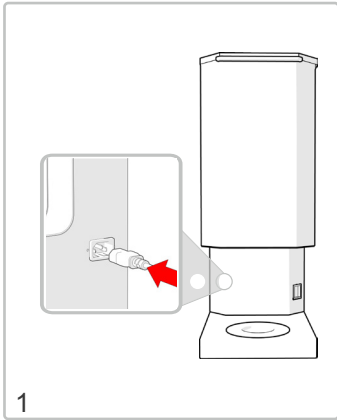



8

Grinder Calibration

Grind & Weigh  
0:07

8 sec.

X

9

10

11

Grind Weigh	0	
7	8	9
4	5	6
1	2	

Setup

- Calibrate grinder
- Calibrate water
- Save & exit

Ready 09:12  
93°C

- 6.0 Custom 1
- 3.0 Custom 2
- 1.0 Custom 3



Ready 09:12 23°C

6.0 Custom

3.0 Custom

1.0 Custom 3

Setup

Set temp: 95

Mode: Grinder

Stats

1

2

3

4

Setup

Pack size: 100

Ratio: 55

Loss 2.0

5

6

7

Setup

Set clock: 09.08

Set on time: 00.00

Set off time 00.00

8

9

10

Setup

Water tap: ON

Power: 5.6

Set new PIN

11

12

13

Setup

Calibrate grinder

Calibrate water

Save & exit

14

15

16



1	<p>Scroll through setup screens Gehen Sie in das Set Up Menü Faire défiler les écrans de réglage Прокрутка экрана настроек</p>
2	<p>Set brewing temperature Stellen Sie die Brühtemperatur ein Régler la température de chauffe Установка температуры варения</p>
3	<p>Set mode of operation (GRINDER / PACKS / MANUAL) <b>Manual mode</b> - This mode allows the user to set the desired amount of coffee needed. (See page 25 for setup). <b>Grinder mode</b> - This mode pairs brewer with the FCG6 grinder (See page 27). <b>Packs mode</b> - This mode allows you to set custom pre-ground coffee pack sizes for use with the brewer (See page 19 for settings). Stellen Sie den Modus ein (GRINDER / PACKS / MANUAL) <b>Manual Modus:</b> Dieser Modus erlaubt dem Benutzer eine beliebige Menge an Kaffee zu produzieren. (Siehe Seite 25). <b>Grinder Modus:</b> Dieser Modus verbindet den Kaffeeautomaten mit dem FCG6 (dem Mahlwerk). (Siehe Seite 27). <b>Pack Modus:</b> Dieser Modus ermöglicht dem Benutzer bereits gemahlene Kaffee päckchenweise zu brühen. (Siehe Seite 29). Choisir le mode d'opération (MOULIN / PAQUETS / MANUEL) <b>Mode manuel</b> - Ce mode permet à l'utilisateur de régler la quantité de café désiré. (Voir page 25 pour le réglage). <b>Mode manuel</b> - Ce mode couple la machine à café avec le moulin FCG6 (voir page 27). <b>Mode paquet</b> - Ce mode vous permet de sélectionner la taille des paquets de café prémoulu à utiliser avec la machine (voir page 29 pour le réglage). Установка режима работы: GRINDER/PACKS/MANUAL (РЕЖИМ ПОМОЛА/ПАКЕТНЫЙ/РУЧНОЙ) <b>Manual (Ручной режим).</b> В этом режиме пользователь может установить необходимую порцию кофе. (Подробнее о настройке см. на стр. 25). <b>Grinder (Режим помола).</b> Режим, совмещающий работу кофеварки с кофемолкой FCG6 (см. стр. 27). <b>Packs (Пакетный режим).</b> В этом режиме можно установить специальный размер пакетов молотого кофе, используемых с кофеваркой (см. параметры на стр. 29).</p>
4	<p>Shows the machine's estimated amount of usage of coffee, energy &amp; water. Zeigt den geschätzten Verbrauch des Geräts an Kaffee, Strom und Wasser an. Afficher l'usage estimé de café, d'énergie et d'eau. Показан примерный расход кофе, электроэнергии и воды</p>
5	<p>Set coffee pack size in grams (PACKS mode only) Stellen Sie die Größe der Päckchen in Gramm ein (nur im PACKS Modus) Régler le poids du paquet de café en grammes (mode PAQUETS uniquement) Установка размера пакетов кофе в граммах (только в режиме PACKS)</p>
6	<p>Set coffee to water ratio. Grams per litre (GRINDER / PACKS modes only) Stellen Sie das Kaffee / Wasser -Verhältnis in Gramm pro Liter ein (GRINDER und PACKS Modus) Régler le ratio café / eau. Grammes par litre (modes MOULIN / PAQUETS uniquement) Установка соотношения кофе и воды в граммах на литр (только в режимах GRINDER/PACKS)</p>
7	<p>Set loss factor (how many grams of water is retained per gram of coffee) Stellen Sie den Verlustfaktor ein (wie viele Gramm Wasser verbleiben pro Gramm Kaffee im Behälter) Régler le facteur de perte (combien de grammes d'eau retenus par gramme de café) Установка коэффициента потерь (сколько граммов воды на грамм кофе остается в контейнере)</p>



8	<p>Set real-time clock (24h) Stellen Sie die Uhrzeit ein (24h) Régler l'horloge en temps réel (24h) Установка текущего времени (24 ч)</p>
9	<p>Set machine turn-on time (24h) Stellen Sie die Zeit ein, zu der die Kaffeemaschine angestellt werden soll (24h) Régler l'heure de démarrage de la machine (24h) Установка времени включения аппарата (24 ч)</p>
10	<p>Set machine turn-off time (24h) - Note setting on and off time for the same value disables the timer. Stellen Sie die Zeit ein, zu der die Kaffeemaschine ausgestellt werden soll (24h). - Wenn Ein- und Ausstellzeit identisch sind, schaltet sich der Timer ab. Régler l'heure d'extinction de la machine (24h) - Veuillez noter que régler la même heure pour le démarrage et l'extinction désactive ce minuteur. Установка времени выключения аппарата (24 ч). Примечание: если установить одинаковое время включения и выключения аппарата, таймер отключится</p>
11	<p>Turn the water tap on or off. Schalten Sie die Wasserzufuhr ein oder aus. Allumer ou éteindre le robinet d'eau. Открытие/закрытие водопроводного крана</p>
12	<p>Set the power of the machine Regeln Sie die Leistung des Geräts. Régler la puissance de la machine. Установка типа питания для аппарата</p>
13	<p>Set new PIN number for the machine Legen Sie eine neue PIN für das Gerät fest. Configurer un nouveau code PIN pour la machine. Установка PIN-кода для аппарата</p>
14	<p>Calibrate the grinder, this should be done every time grinder settings or coffee type is changed. Kalibrieren Sie das Mahlwerk jedes mal, wenn Sie die Mahlstärke - Einstellung oder die Kaffeeart verändern. Calibrer le moulin. Cela doit être effectué à chaque changement de réglage du moulin ou de type de café. Калибровка кофемолки; можно выполнять при каждом изменении настроек кофемолки или типа кофе.</p>
15	<p>Calibrate the water output Kalibrieren Sie die Wasserzufuhr Calibrer le débit d'eau Калибровка подачи воды</p>
16	<p>Save &amp; exit to the main screen Speichern Sie und begeben Sie sich in das Hauptmenü Sauvegarder et quitter vers l'écran principal Сохранение и выход с главного экрана</p>

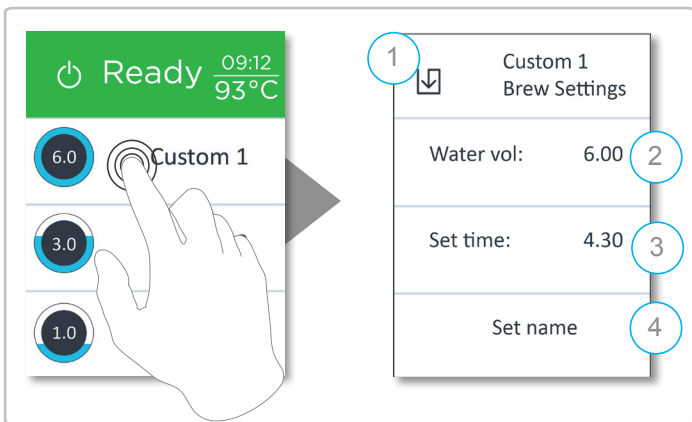
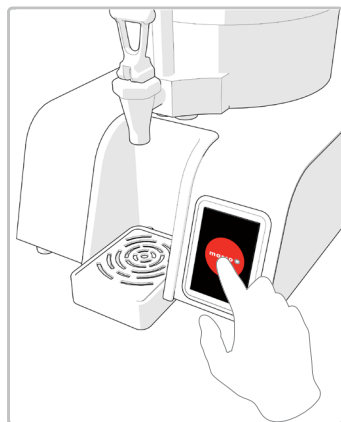

**Press and Hold / Drücken und Halten / Maintenir appuyé / Нажмите и удерживайте**

1	Save & exit the to main screen Gehen Sie in das Hauptmenü Sauvegarder et quitter vers l'écran principal Сохранение и выход с главного экрана
2	Set output coffee volume (or water volume in MANUAL mode) Stellen Sie das herzustellende Kaffeevolumen ein (oder das Wasservolumen im MANUAL Modus) Régler le débit de café (ou le débit d'eau en mode MANUEL) Установка объема порции кофе на выходе (или объем воды в режиме MANUAL)
3	Set brewing (water delivery) time Stellen Sie die Brühzeit ein (Dauer der Wasserzufuhr) Régler la durée de chauffe (pour l'eau) Установка времени варки (подачи воды)
4	Set custom name of the brew Benennen Sie das Brühprogramm Régler le nom personnalisé du mélange Установка названия напитка



