

# blue CLASSY COMPACT



Istruzioni per l'uso  
Instructions  
Mode d'emploi  
Bedienungsanleitung  
Instrucciones de empleo  
Instruções de utilização  
Brugsanvisning  
Gebruiksaanwijzingen  
Bruksanvisning  
Инструкции по эксплуатации



# LAVAZZA

TORINO,  
ITALIA, 1895.





## Congratulazioni!

Gentile Cliente ci congratuliamo con lei per aver scelto la macchina espresso Lavazza **CLASSY Compact** e la ringraziamo per la fiducia accordataci.

Prima di mettere in funzione la macchina, consigliamo di leggere attentamente le istruzioni per l'uso che spiegano come utilizzarla, pulirla e mantenerla in perfetta efficienza. Non ci resta che augurarle la preparazione di tanti ottimi caffè Lavazza!

IT

Pagina  
5

## Congratulations!

We congratulate our dear Customer on buying our Lavazza **CLASSY Compact** espresso coffee machine. Thank you for your loyalty.

Before using the machine we would advise you to closely read the instruction booklet, which explains how to use it, clean it and keep it in proper working condition. All that remains is for us to wish you all the best in preparing many excellent Lavazza coffees!

EN

Page  
23

## Félicitations!

Cher Client, nous vous félicitons pour l'achat de la machine Espresso Lavazza **CLASSY Compact** et nous vous remercions de la confiance que vous nous avez accordée. Avant de faire fonctionner la machine, nous vous conseillons de lire attentivement le mode d'emploi qui explique comment l'utiliser, la nettoyer et la maintenir en excellent état. Il ne nous reste qu'à vous souhaiter de préparer beaucoup d'excellents cafés grâce à Lavazza!

FR

Page  
41

## Herzlichen Glückwunsch!

Sehr geehrter Kunde, wir freuen uns, dass Sie die Expressomaschine Lavazza **CLASSY Compact** gewählt haben und danken Ihnen für Ihr Vertrauen.

Vor Inbetriebnahme der Maschine raten wir Ihnen die Betriebsanleitungen sorgfältig zu lesen, die Ihnen erklären wie sie zu benutzen, zu reinigen und in einem perfekten Zustand zu halten ist. Wir wünschen Ihnen, dass Sie dank Lavazza viele ausgezeichnete Tassen Kaffee zubereiten werden!

DE

Seite  
59

## ¡Enhorabuena!

Estimado cliente, le damos nuestra más sincera enhorabuena por haber elegido la máquina expreso Lavazza **CLASSY Compact** y le agradecemos su confianza.

Antes de poner en funcionamiento la máquina, le aconsejamos leer atentamente las instrucciones de empleo que explican cómo utilizarla, limpiarla y mantenerla en perfecto estado de funcionamiento. ¡Solo nos queda desearle muchos deliciosos cafés gracias a Lavazza!

ES

Página  
77

## Parabéns!

Prezado Cliente, parabéns por ter escolhido a máquina expresso Lavazza **CLASSY Compact** e lhe agradecemos por sua confiança. Antes de usar a máquina, aconselhamos ler atentamente as instruções de uso, que explicam como utilizá-la, limpá-la e mantê-la perfeitamente eficiente. Depois disso, desejamos que prepare tantos ótimos cafés com a Lavazza!

PT

Página  
95

## Tillykke!

Kære kunde. Vi ønsker dig tillykke med købet af Lavazza **CLASSY Compact** espressomaskinen og takker dig for valget af et vores produkter. Inden start af apparatet anbefales en nøje gennemlæsning af brugsanvisningen, som beskriver brugen og rengøringen af apparatet samt hvordan det fastholdes i effektiv stand. Så er der kun tilbage at ønske dig god fornøjelse med brygningen af en masse dejlig Lavazza espresso!

DA

Side  
113

## Gefeliciteerd!

Geachte klant, we feliciteren u met uw keuze van de espressomachine Lavazza **CLASSY Compact** en wij danken u voor uw vertrouwen in ons. Alvorens het toestel in werking te zetten raden we u aan om deze gebruiksaanwijzingen met uitleg over gebruik, reiniging en behoud van goede staat aandachtig te lezen. We wensen u vele lekkere kopjes Lavazza-koffie!

NL

Page  
131

## Gratulerar!

Bäste kund, vi vill gratulera till ditt val av espressomaskinen Lavazza **CLASSY Compact** och tackar för ditt förtroende för oss. Innan du börjar använda apparaten rekommenderar vi att du noggrant läser igenom bruksanvisningen som förklarar hur apparaten ska användas, rengöras och skötas för att fungera perfekt. Nu återstår det bara för oss att önska dig många koppar med riktigt god Lavazza-espresso!

SV

Sida  
149

## Поздравляем!

Уважаемый Клиент, поздравляем Вас с выбором кофе-машины Lavazza **CLASSY Compact** для приготовления эспрессо и благодарим Вас за оказанное нам доверие. Перед использованием кофе-машины рекомендуем внимательно прочитать инструкции по эксплуатации, в которых приводится объяснение, как ею пользоваться, чистить и сохранять в прекрасном рабочем состоянии. А сейчас нам остаётся только пожелать Вам приятно провести время, готовя множество чашек прекрасного кофе Lavazza!

RU

страницы  
167

**⚠ Предназначенное использование:**

Настоящее оборудование предназначено для использования в домашних или схожих с ними условиях, а именно:

- в областях для приготовления пищи, предназначенных для персонала в магазинах, офисах и других профессиональных средах;
- на фермах;
- использование клиентами гостиниц, мотелей и других заведений, предназначенных для проживания;
- в гостиницах, предоставляющих номера с завтраками.

Запрещено любое непредназначенное использование, которое не было описано в настоящих инструкциях по эксплуатации. Запрещено вносить технические изменения. Оборудованием могут пользоваться дети старше 8 лет, а также лица с ограниченными физическими, сенсорными или умственными способностями, или же лица, которые не обладают опытом или необходимыми знаниями, при условии, что они находятся под наблюдением или после того, как им были предоставлены инструкции по безопасному использованию оборудования и они поняли все связанные с этим опасности. Дети не должны играть с оборудованием. Необходимо держать оборудование и его кабель вне пределов досягаемости детей младше 8 лет. Детям младше 8 лет не разрешается выполнять операции по уходу за оборудованием, которые должен выполнять пользователь, если они не находятся под присмотром взрослых.

**⚠ Расположение:**







Расположите кофе-машину в безопасном месте, чтобы никто не мог опрокинуть её и она не могла причинить никому вреда. Не держите кофе-машину в помещениях, где температура ниже 5°C, так как холод может повредить её. Не используйте кофе-машину на открытом воздухе. Не устанавливайте кофе-машину на очень горячих поверхностях и/или вблизи открытого огня. Машина не должна быть помещена в шкаф при использовании.

**⚠ Питание электрическим током:**

Подключайте кофе-машину только к соответствующей электрической сети. Напряжение должно соответствовать тому значению, которое указано на паспортной табличке кофе-машины.

**⚠ Кабель питания:**

Не используйте кофе-машину, если кабель питания бракованный или поврежденный. Если кабель питания был поврежден, он должен быть немедленно заменен производителем или его службой технического обслуживания, или же лицом, который обладает необходимой квалификацией, чтобы избежать возникновения любой опасности. Не располагайте кабель питания вблизи острых углов или краёв, а также на очень горячих предметах и защитите его от попадания масла. Не переносите или не тяните кофе-машину, держась за кабель. Не выдёргивайте шнур из розетки и не прикасайтесь к нему мокрыми руками. Кабель питания не должен свободно свешиваться со стола или полка.

-  **Опасность электрического удара:**  
Никогда не допускайте контакта находящихся под напряжением частей кофе-машины с водой. Запрещено погружать оборудование в воду.
-  **Защита для детей младше 8 лет:**  
Необходимо присматривать за детьми, чтобы они не играли с кофе-машиной. Дети не осознают опасности, связанной с электроприборами. Не оставляйте упаковочные материалы кофе-машины в зоне досягаемости детей.
-  **Опасность ожогов:**  
Не прикасайтесь к горячим поверхностям (группа капсулоприёмника и т.д.) сразу после использования кофе-машины. Будьте осторожны и обращайтесь внимание на брызги горячей жидкости, когда напиток наливается из носика.
-  **Чистка:**  
Перед чисткой кофе-машины необходимо обязательно отключить её от сети и дождаться пока она не остынет. Не погружайте кофе-машину в воду! Категорически запрещено открывать и разбирать внутренние части кофе-машины. Необходимо менять воду в резервуаре, если кофе-машина не использовалась 3 дня. Чтобы не повредить оборудование, запрещено пользоваться щелочными моющими средствами. Необходимо использовать мягкую ткань и мягкое моющее средство.
-  **Хранение кофе-машины:**  
Если кофе-машина не используется в течение продолжительного периода времени, отключите её от сети и храните её в сухом и недоступном для детей месте. Защитите кофе-машину от попадания пыли и грязи.
-  **Ремонт / сервисное обслуживание:**  
В случае возникновения поломок, дефектов или подозрения на присутствие неполадок, немедленно отключите кофе-машину от сети. Не используйте кофе-машину с дефектами. Только уполномоченные сервисные центры могут открывать кофе-машину и осуществлять её ремонт. Если ремонт не был выполнен в соответствии со стандартами, компания не несёт ответственность за возможный ущерб.
-  **Резервуар для воды:**  
Заливайте в резервуар только свежую негазированную питьевую воду. Не используйте кофе-машину, если в резервуаре нет достаточного количества воды.

 **Капсулоприемник:**  
В капсулоприемник можно ставить только соответствующие капсулы. Не ставьте в него пальцы или любые другие предметы. Капсулы предназначены для однократного использования.

 **Утилизация кофе-машины:**  
**ИНФОРМАЦИЯ ДЛЯ ПОЛЬЗОВАТЕЛЕЙ:** условный знак на оборудовании или на его упаковке, изображающий зачёркнутый контейнер для мусора, означает, что по истечению срока службы оборудования оно должен быть утилизировано отдельно от других отходов. Поэтому по истечению срока службы оборудования пользователь должен отправить его в соответствующие центры сбора отходов, которые занимаются переработкой электрического и электронного оборудования.

Правильное разделение отходов перед отправкой оборудования на повторную переработку, обработку и экологичную переработку помогает избежать оказания возможного отрицательного влияния на окружающую среду и на здоровье людей, а также содействует новому использованию и/или осуществлению вторичной переработки материалов, из которых оборудование было изготовлено. Неисполнение пользователем данного условия может привести к применению административных санкций, которые были предусмотрены в действующем законодательстве.

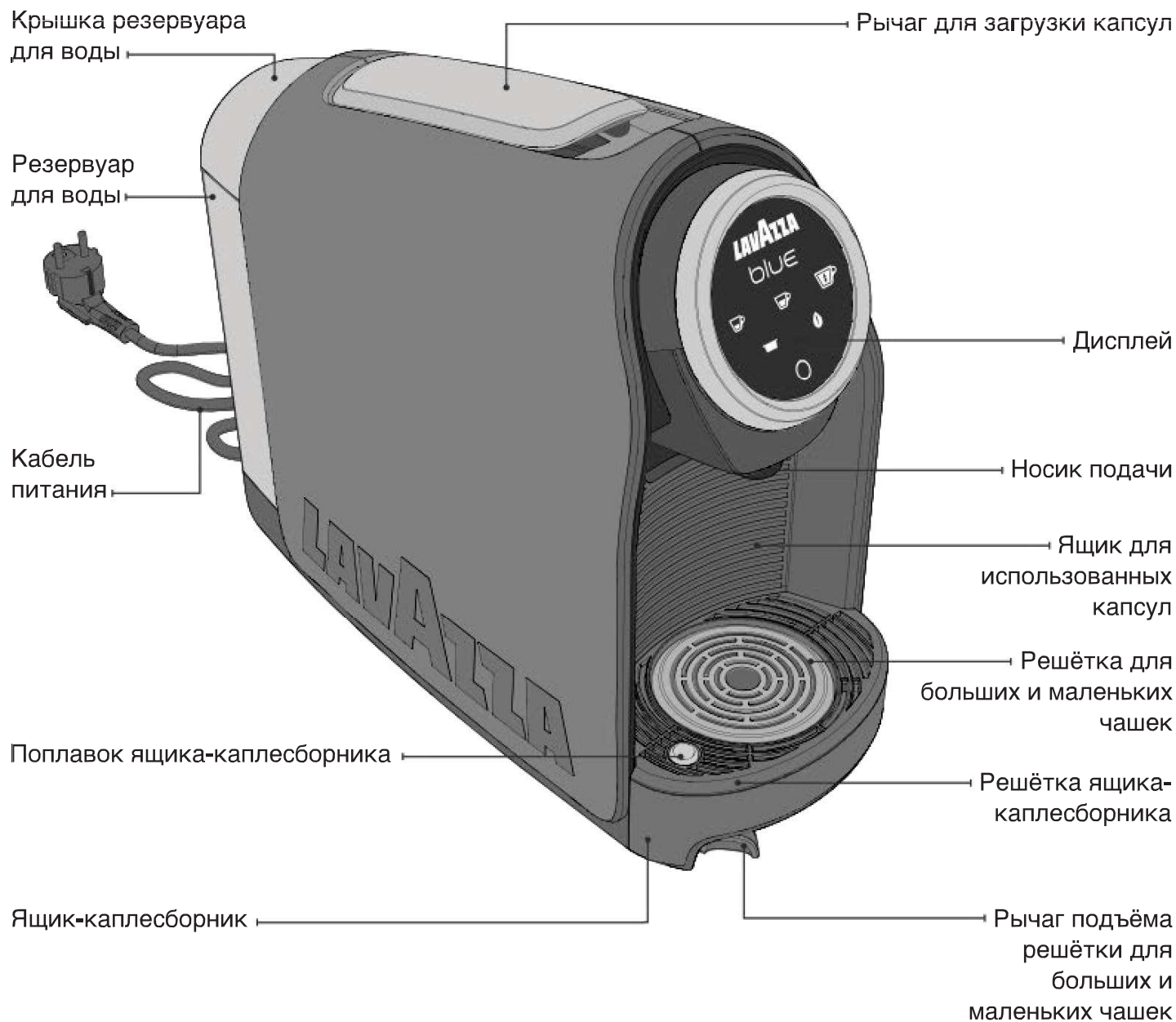

## ДИСПЛЕЙ

- 1 Кнопка подачи ЭСПРЕССО
- 2 Кнопка подачи ЭСПРЕССО-ЛУНГО
- 3 Кнопка подачи ЖАЛАЕМАЯ ПОРЦИЯ
- 4 Индикаторная лампочка ящика для использованных капсул
- 5 Индикаторная лампочка резервуара для воды
- 6 МНОГОФУНКЦИОНАЛЬНАЯ кнопка (Вкл / Режим энергосбережения / Меню)





СОСТОЯНИЕ КОФЕ-МАШИНЫ	1	2	3	4	5	6
Нагрев						
Кофе-машина готова (достигла необходимой температуры)						
Подача ЭСПРЕССО (кнопка 1)						
Подача ЭСПРЕССО-ЛУНГО (кнопка 2)						
Подача ЖАЛАЕМАЯ ПОРЦИЯ (кнопка 3)						
Программирование порции ЭСПРЕССО (кнопка 1)						
Программирование порции ЭСПРЕССО-ЛУНГО (кнопка 2)						
Программирование ЖАЛАЕМОЙ ПОРЦИИ (кнопка 3)						
Отсутствие воды в гидравлической системе или был вынут резервуар для воды						
Ящик для использованных капсул полный						
Ящик для использованных капсул был плохо расположен или отсутствует						
Ящик для использованных капсул был вынут во время приготовления напитка. Например, во время подачи эспрессо (кнопка 1)						
Необходимо выполнить процедуру очищения от накипи или был вынут резервуар для воды во время подачи кофе. Например, во время подачи эспрессо (кнопка 1)						
Ошибка ЦП						
Ошибка программного обеспечения						
Ошибка NTC-термисторов						
Ошибка питания						
Ошибка температуры						
Ошибка flash						
Ошибка перегрева						
Нижний кредит – на минимальном пороге Например, во время подачи эспрессо (кнопка 1)						
Закончился кредит						

= Выключена    = Включена    = Мигает    = Быстро мигает

**!** Компания не несет ответственность за повреждения, произошедшие в следующих случаях:

- неправильное использование и эксплуатация, которая не соответствует назначению;
- ремонт, который был произведён неуполномоченными сервисными службами;
- вмешательство в конструкцию кабеля питания;
- вмешательство в конструкцию какого-либо компонента кофе-машины;
- использование неподлинных деталей и комплектующих;
- отсутствие своевременного удаления образовавшейся накипи;
- хранение в помещениях при температуре ниже 4°C;
- использование при температуре ниже 5°C;
- использование при температуре выше 40°C;
- использование несоответствующих капсул.

В перечисленных выше случаях гарантия теряет свою силу.

## ПУСК КОФЕ-МАШИНЫ

**!** Установите кофе-машину на ровной и устойчивой поверхности, вдали от источников воды и тепла. Не присоединяйте кофе-машину к электрической сети. Ущерб, нанесённый кофе-машине в результате несоблюдения настоящих инструкций, приводит к утрате права на гарантийное обслуживание.

**1** Сполните резервуар перед его использованием. Наполните резервуар водой, используя только свежую негазированную питьевую воду. Можно приподнимать крышку и наполнять резервуар для воды непосредственно.

**i** Использование фильтра для воды (факультативный комплектующий элемент) улучшает качество воды и увеличивает продолжительность использования оборудования. Используйте только товары, специально предназначенные для кофе-машин, которые легко можно найти в продаже и которые соответствуют положениям действующего законодательства. Для установки фильтра следуйте информации, приведённой в прилагающейся к нему инструкции. Для замены фильтра необходимо учитывать сроки, приведённые на инструкциях для фильтра.

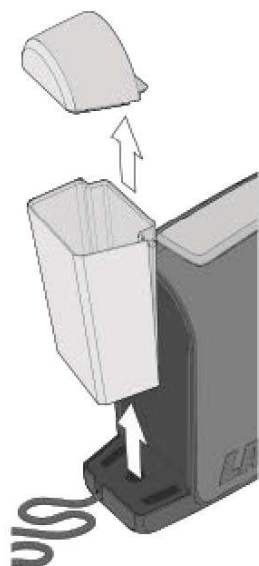

**!** Уровень воды никогда не должен превышать максимальный уровень MAX. Используйте только свежую негазированную питьевую воду. Горячая вода, а также другие жидкости могут повредить резервуар.

**!** Горячая вода, а также другие жидкости могут повредить резервуар. Убедитесь, что руки, кофе-машина, кабель и опорная поверхность кофе-машины сухие.

**2** Вставьте кабель в штепсельную розетку.

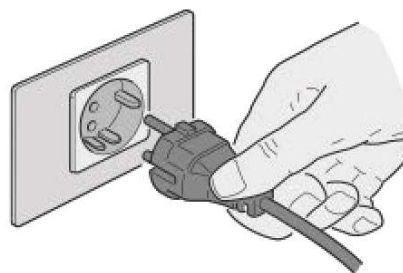

**3** Нажмите на МНОГОФУНКЦИОНАЛЬНУЮ кнопку для включения кофе-машины.

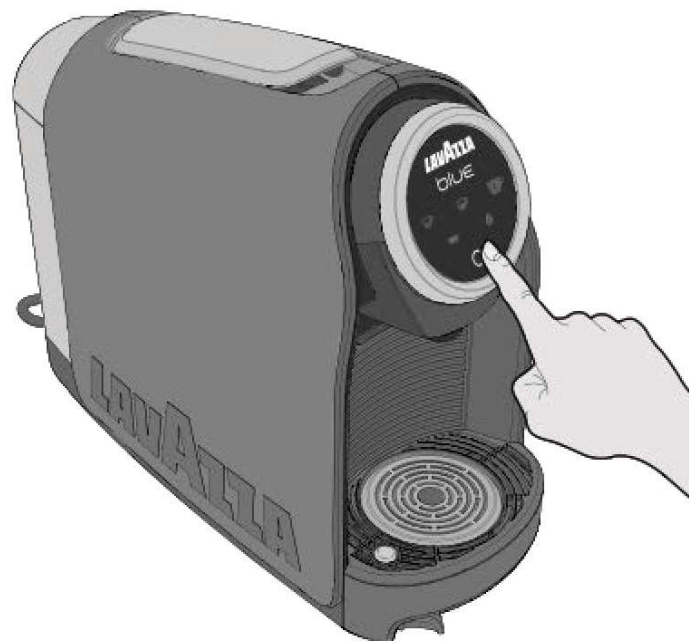

**i** Кофе-машину можно также запускать в работу, подняв рычаг для загрузки капсул или достав ящик для использованных капсул.



**4** Кофе-машина начнёт выполнять цикл нагревания. Три кнопки подачи напитка начнут мигать белым цветом, а МНОГОФУНКЦИОНАЛЬНАЯ кнопка  включится и будет непрерывно гореть белым цветом.

**5** Кофе-машина готова к использованию, когда кнопки подачи непрерывно светятся белым светом.

## РЕЖИМ ЭНЕРГОСБЕРЕЖЕНИЯ

**i** Примерно после 10 минут простоя кофе-машина автоматически переходит в режим *Eco mode*, а через 30 минут она становится в режим энергосбережения, для того чтобы гарантировать экономию электроэнергии. Можно поставить кофе-машину в режим энергосбережения вручную, не дожидаясь прохождения 30 минут, нажав на МНОГОФУНКЦИОНАЛЬНУЮ кнопку . Переход в режим энергосбережения показывается выключением кнопок. Если снова нажать на МНОГОФУНКЦИОНАЛЬНУЮ кнопку  можно снова запустить кофе-машину в работу.



## ПОДГОТОВКА КОФЕ-МАШИНЫ ДЛЯ ПРИГОТОВЛЕНИЯ КОФЕ

Кофе-машина имеет два положения для приготовления кофе: для чашек большой / малой ёмкости или для стакана.

**1** Для использования маленькой чашки для кофе эспрессо, переместите рычаг подъёма решётки для больших / маленьких чашек вправо.



**2** Поставьте маленькую чашку на решётку.



**3** Для использования большой чашки поставьте чашку или стакан прямо на решётку внизу.



**i** При первом пуске в работу необходимо выполнить подачу не менее 0,5 литра воды, не используя капсулу.

**!** При первом пуске или если в гидравлической системе закончилась вода, кофе-машина несколько секунд будет выполнять цикл включения.

## ПРИГОТОВЛЕНИЕ ЭСПРЕССО

**i** Убедитесь, чтобы кнопки включения/подачи были включены и непрерывно светились белым светом.

**1** Поставьте маленькую чашку, как показано (см. ПОДГОТОВКА КОФЕ-МАШИНЫ ДЛЯ ПРИГОТОВЛЕНИЯ КОФЕ).

**i** Рекомендуется предварительно нагреть чашку горячей водой, чтобы температура кофе всегда была идеальной. Поставьте чашку под носик, не вставляя капсулу. Нажмите кнопку включения/подачи, чтобы вышло достаточное количество горячей воды для подогрева чашки.

**2** Поднимите рычаг для загрузки капсул до упора, чтобы открыть углубление для установки капсул.



**i** **Никогда не вставляйте пальцы или предметы в углубление для установки капсул. В углубление для установки капсул необходимо вставлять только капсулы Lavazza blue или схожие с ними капсулы.**

**3** Вставьте капсулу Lavazza blue в углубление для установки капсул.

**!** Одноразовые капсулы предназначены для приготовления только одной чашки кофе. **НЕЛЬЗЯ** повторно использовать капсулы. Если в кофе-машину вставить 2 или несколько капсул одновременно, это приведёт к поломке кофе-машины.

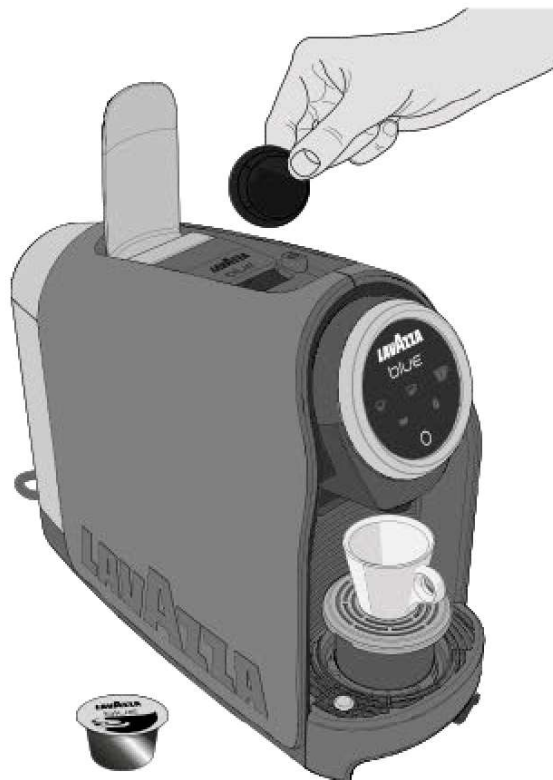

**4** Опустите рычаг для загрузки капсул, чтобы закрыть углубление для установки капсул.



- 5** Нажмите на кнопку ЭСПРЕССО ☕ (30 ml) чтобы начать подачу кофе. Кофе-машина завершит подачу напитка, когда будет приготовлена запрограммированная порция кофе.



**i** Во время подачи кофе нажатая кнопка подачи будет включена и мигать белым светом.

**!** Если во время цикла приготовления кофе прервётся подача электроэнергии, необходимо восстановить подачу электроэнергии и заново выполнить процедуру приготовления кофе.

**6** Для выполнения нового цикла приготовления кофе необходимо подождать, пока кнопки включения / подачи не будут непрерывно гореть белым светом.

**7** После завершения подачи кофе необходимо поднять и опустить рычаг для загрузки капсул, чтобы удалить использованную капсулу.

## ЭСПРЕССО-ЛУНГО

**!** Выполнить пункты: **1**, **2**, **3**, **4** и раздела ПОДАЧА ЭСПРЕССО.

- 5** Нажмите на кнопку ЭСПРЕССО-ЛУНГО ☕ (45 мл), чтобы начать подачу кофе. Кофе-машина завершит подачу напитка, когда будет приготовлена запрограммированная порция кофе.



**6** Для выполнения нового цикла приготовления кофе необходимо подождать, пока кнопки включения / подачи не будут непрерывно гореть белым светом.

**7** После завершения подачи кофе необходимо поднять и опустить рычаг для загрузки капсул, чтобы удалить использованную капсулу.

## ПОДАЧА ЖЕЛАЕМОЙ ПОРЦИИ

**!** Выполнить пункты: **1**, **2**, **3**, **4** и раздела ПОДАЧА ЭСПРЕССО.

**5** Нажмите на кнопку ЖЕЛАЕМАЯ ПОРЦИЯ **☺** чтобы начать подачу кофе. После того, как будет приготовлено необходимое количество, снова нажать на кнопку, чтобы завершить подачу кофе.



**6** Для выполнения нового цикла приготовления кофе необходимо подождать, пока кнопки включения / подачи не будут непрерывно гореть белым светом.

**7** После завершения подачи кофе необходимо поднять и опустить рычаг для загрузки капсул, чтобы удалить использованную капсулу.

**i** Если используются растворимые капсулы, то для того, чтобы сделать более вкусный напиток, рекомендуется сначала приготовить напиток используя одну воду, а только потом вставить капсулу.

## ПРОГРАММИРОВАНИЕ ПОРЦИИ КОФЕ

**i** Программирование порции выполняется, всегда используя одну и ту же кнопку. Запрограммированное количество кофе (не менее 20 мл) можно изменить, путем повторного программирования. Если будет установлена порция меньше 20 мл, кофе-машина всё равно внесёт в память минимальную устанавливаемую порцию.

**1** Поднимите рычаг для загрузки капсул до упора, чтобы открыть ёмкость для вставки капсул.

**2** Вставьте капсулу Lavazza **blue** в углубление для установки капсул.

**3** Опустите рычаг для загрузки капсул, чтобы закрыть углубление для установки капсул.

**4** Нажмите и держите в нажатом состоянии одну из двух кнопок подачи кофе **☺** / **☹** не менее 5 секунд. Нажатая кнопка начнёт быстро мигать и кофе-машина включит режим программирования. После этого можно отпустить кнопку.



**5** После того, как будет налито желаемое количество кофе, прервите подачу напитка, снова нажав на ранее использованную кнопку.

**i** Если запрограммированная порция превысит максимальное допустимое количество (240 мл), кофе-машина автоматически остановит подачу кофе, кнопка подачи начнёт мигать и в памяти останется последняя запрограммированная порция кофе.

Если во время программирования прервётся подача электроэнергии, в памяти останется последняя запрограммированная порция кофе.

Если во время программирования порции включится сигнал отсутствия воды, кофе-машина прервёт подачу напитка и запрограммируемая порция не будет сохранена в памяти. После того, как в резервуар будет добавлена вода, надо будет снова выполнить процедуру программирования порции.

**!** **Никогда не используйте для мойки растворители, спирт или агрессивные средства. Никогда не пользуйтесь печью, чтобы высушить кофе-машину. Мойте компоненты (за исключением электрических компонентов) холодной или теплой водой и протирайте их неабразивной тканью или губкой. Не рекомендуется оставлять воду в контуре и в резервуаре для воды больше 3 дней. Если это произошло, необходимо слить воду, промыть резервуар для воды и снова наполнить его свежей водой. Кроме того, до приготовления кофе или другого напитка необходимо выполнить подачу напитка, не используя капсулу.**

## ОЧИСТКА НОСИКА ПОДАЧИ КОФЕ

Для очистки носика необходимо ежедневно выполнять процедуру ПРИГОТОВЛЕНИЕ ЭСПРЕССО, не вставляя капсулу.

## ОЧИСТКА ЯЩИКА ДЛЯ ИСПОЛЬЗОВАННЫХ КАПСУЛ, ЯЩИКА-КАПЛЕСБОРНИК

**i** Мигание индикаторной лампочки ящика для использованных капсул  показывает, что ящик для использованных капсул полный и необходимо опорожнить его, а затем снова поставить на место.

Красный поплавок, расположенный на решётке ящика-каплесборника, показывает максимальный уровень вместимости ящика-каплесборника.

**1** Извлеките ящик для использованных капсул и ящик-каплесборник.

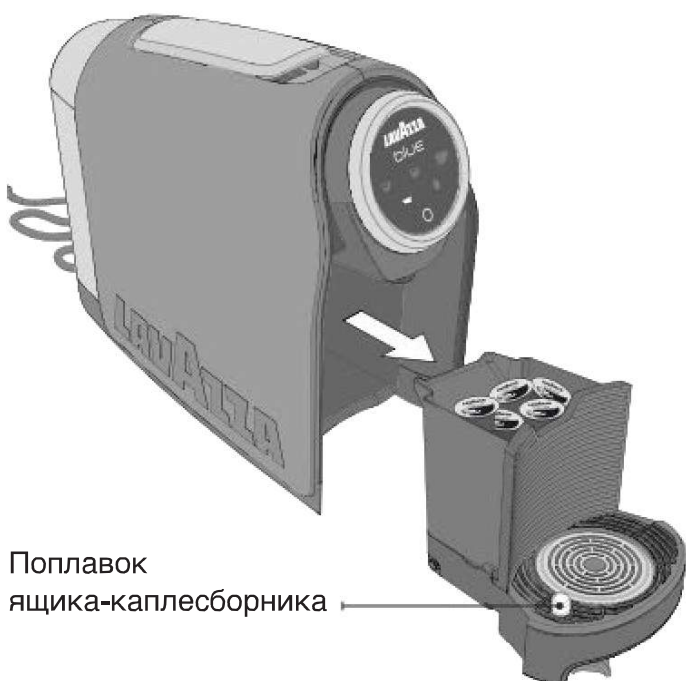

**i** Если ящик будет вынут на более 5 секунд, кофе-машина обнулит подсчёт использованных капсул.

**2** Выньте ящик для использованных капсул и выбросьте использованные капсулы. Вылейте жидкость, которая скопилась в ящике-каплесборнике.

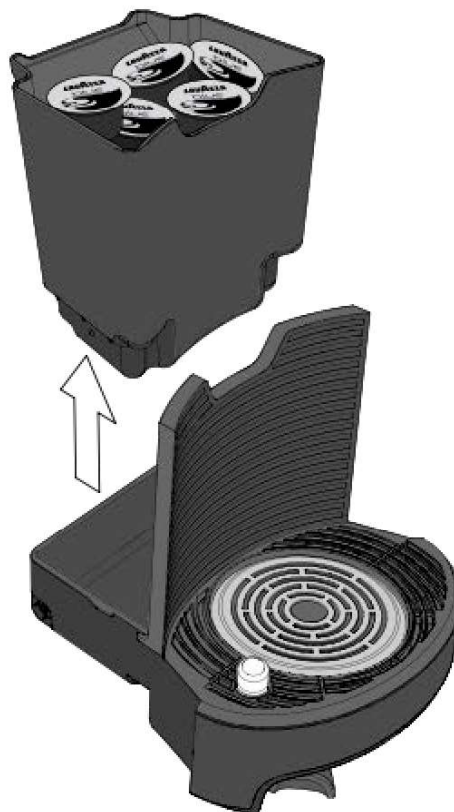

**3** Переместите вправо рычаг подъёма решётки для больших и маленьких чашек.

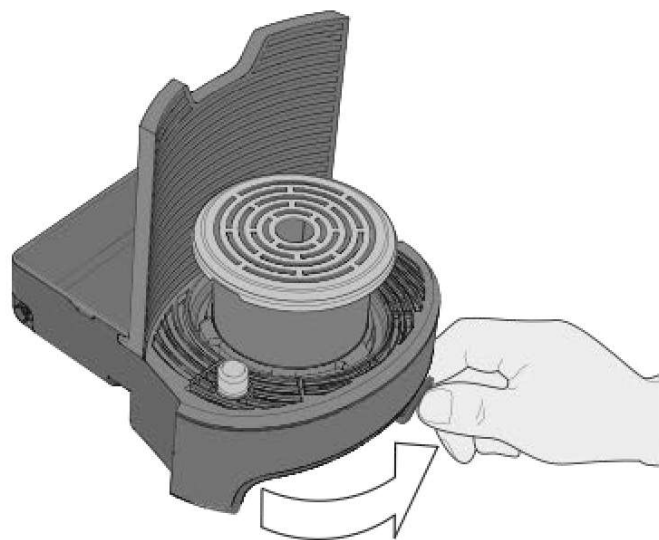

- 4 Выньте решётку, опору решётки и решётку ящика-каплесборника.

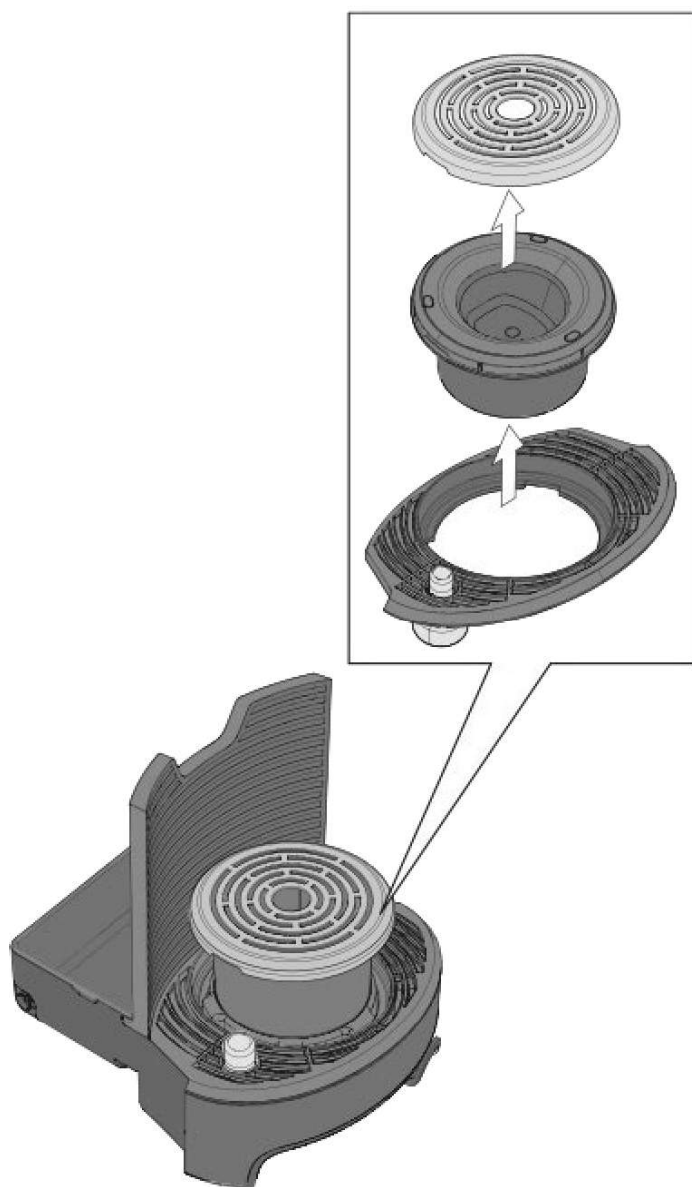

- 5 Промойте все компоненты холодной или тёплой водой, затем тщательно протерите их насухо и правильно установите на место.

### ОЧИЩЕНИЕ ОТ НАКИПИ

Образование накипи - это естественный результат работы кофе-машины. Необходимо осуществлять процедуру очищения от накипи раз в 3-4 месяца использования кофе-машины и/или как только вы заметите, что приготовленный напиток подаётся с трудом. Кофе-машина запрашивает выполнение цикла очищения от накипи (если включен) путём подачи специального сигнала.

**i** Если информация, приведённая в инструкциях по эксплуатации, имеет первоочередную важность, если она отличается от информации, указанной в инструкциях для дополнительных частей и/или материалов, которые продаются отдельно.

Для выполнения цикла очищения от накипи см. Главу «МЕНЮ КОФЕ-МАШИНЫ».





### BLUETOOTH

Кофе-машина была оборудована устройством Bluetooth® v4.0 (Bluetooth® low energy technology compatible) для проверки и техобслуживания, проводимых уполномоченными сервисными центрами.



Для открытия меню кофе-машины нажмите и держите в нажатом состоянии МНОГОФУНКЦИОНАЛЬНУЮ кнопку  не менее 5 секунд.

В меню кофе-машины кнопки выполняют другие функции и дают возможность включать выполнение цикла очищения от накипи, восстановление заводских установок или установок температуры кофе-машины.

-  Цикл очищения от накипи
-  Восстановление заводских установок
-  Установка температуры
-  Просмотр выбираемых функций

Нажать на МНОГОФУНКЦИОНАЛЬНУЮ кнопку  чтобы просмотреть различные функции меню кофе-машины.

## ЦИКЛ ОЧИЩЕНИЯ ОТ НАКИПИ

**i** Когда включается МНОГОФУНКЦИОНАЛЬНАЯ кнопка  непрерывно горит лампочка белого цвета.

Индикаторная лампочка ящика для использованных капсул  включается и мигает красным цветом.

Включается кнопка подачи ЭСПРЕССО  и непрерывно горит белым цветом.

**!** Проверьте, чтобы внутри ёмкости для вставления капсул не было капсул.

**1** Нажмите на кнопку ЭСПРЕССО  в меню кофе-машины, чтобы включить функцию очищения от накипи.



**i** Для включения или отключения сигнала тревоги функции очищения от накипи нажмите на кнопку ЭСПРЕССО-ЛУНГО .



• Сигнал тревоги ВКЛ :   

• Сигнал тревоги ВЫКЛ:   

 = Выключена  = Включена  = Мигает

**2** Нажмите на кнопку ЭСПРЕССО  чтобы включить цикл очищения от накипи.

**!** Мигание кнопок подачи напитка  /  указывает на присутствие капсулы внутри ёмкости подачи капсул, откройте и закройте рычаг для загрузки капсул, чтобы удалить капсулу.

Мигание кнопок подачи напитка  /  попеременно с кнопкой  указывает на присутствие фильтра воды в резервуаре. Выньте фильтр и нажмите на кнопку подачи напитка для подтверждения.



**3** Извлеките ящик для использованных капсул и ящик-каплесборник и опорожните их.

**i** Индикаторная лампочка ящика  для использованных капсул включается и мигает красным цветом.

**4** Вставьте ящики и расположите под носиком вместительную ёмкость.



**5** Выньте резервуар для воды и наполните его средством для удаления накипи.

**i** Индикаторная лампочка резервуара для воды  и кнопка ЖАЛАЕМАЯ ПОРЦИЯ  включились и попеременно мигают.

- i** Для очищения от накипи используйте нетоксичные и/или безвредные средства от накипи, предназначенные для кофе-машин, которые легко можно найти в свободной продаже. Проверьте, чтобы ёмкость для вставления капсул была пустой, а затем можете начать выполнение цикла очищения от накипи.

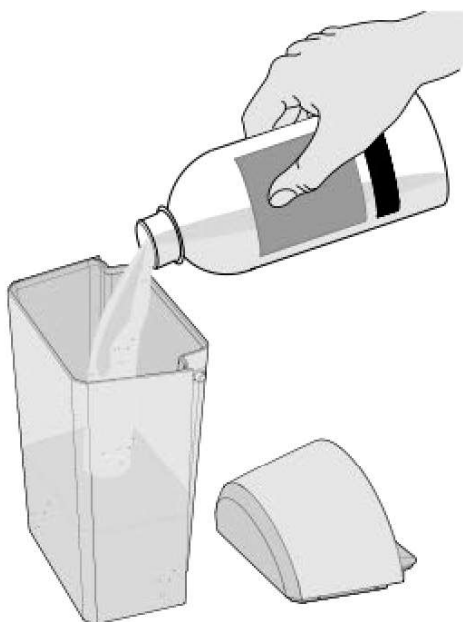

- !** Запрещается пить средства для удаления накипи и подаваемую жидкость до полного завершения цикла. Категорически запрещено использовать уксус в качестве средства для удаления накипи.

- 6** Вставьте резервуар для воды, наполненный средством для очищения от накипи. Кофе-машина автоматически начнёт выполнять цикл очищения от накипи.

- i** Во время выполнения цикла очищения от накипи индикаторная лампочка резервуара для воды **i** и индикаторная лампочка ящика для использованных капсул **■** попеременно мигают.

- !** Во время выполнения цикла очищения от накипи кофе-машина в автоматическом режиме выполняет остановки, чтобы опорожнить резервуар.

- 7** После завершения подачи средства для удаления накипи цикл временно приостанавливается. Выньте ящик для использованных капсул и ящик-каплесборник и опорожните ёмкость, использованную для сбора средства для удаления накипи.

- i** Индикаторная лампочка ящика для использованных капсул **■** включена и мигает красным цветом.

- 8** Вставьте ящики в кофе-машину и расположите под носиком ёмкость.

- 9** Выньте резервуар для воды и тщательно вымойте его. Наполните его свежей негазированной питьевой водой.

- i** Индикаторная лампочка **i** резервуара для воды включена и мигает.

- 10** Вставьте резервуар для воды. Кофе-машина автоматически начнёт выполнять цикл ополаскивания.

- i** Для завершения цикла ополаскивания необходимо, чтобы было подано минимальное количество воды, долейте воды в резервуар, если это необходимо.

- !** Во время выполнения цикла ополаскивания кофе-машина в автоматическом режиме выполняет остановки, чтобы опорожнить резервуар.

- 11** После завершения подачи цикл ополаскивания завершается.

- !** Мигание кнопок подачи напитка **☕** / **☕** попеременно с кнопкой **☕** указывает на вставление нового фильтра для воды. Вставьте фильтр и нажмите на кнопку подачи, чтобы подтвердить.

- 12** Выньте ящик для использованных капсул и ящик-каплесборник, а затем опорожните ёмкость, использованную для ополаскивания.

## ВОССТАНОВЛЕНИЕ ЗАВОДСКИХ УСТАНОВОК

**i** Когда включается МНОГОФУНКЦИОНАЛЬНАЯ кнопка  непрерывно горит лампочка белого цвета.

Индикаторная лампочка ящика для использованных капсул  включается и мигает красным цветом.

Включается кнопка подачи ЭСПРЕССО  и непрерывно горит белым цветом.

**1** Нажмите на МНОГОФУНКЦИОНАЛЬНУЮ кнопку  в меню кофе-машины.

**i** Включается кнопка подачи ЭСПРЕССО-ЛУНГО  и непрерывно горит белым цветом.

**2** Нажмите на кнопку ЭСПРЕССО-ЛУНГО  чтобы восстановить все настройки кофе-машины.

**!** Были восстановлены заводские установки кофе-машины.

## УСТАНОВКА ТЕМПЕРАТУРЫ

**i** Когда включается МНОГОФУНКЦИОНАЛЬНАЯ кнопка  непрерывно горит лампочка белого цвета.

Индикаторная лампочка ящика для использованных капсул  включается и мигает красным цветом.

Включается кнопка подачи ЭСПРЕССО  и непрерывно горит белым цветом.









**1** Нажмите два раза на МНОГОФУНКЦИОНАЛЬНУЮ кнопку  в меню кофе-машины.



**i** Включается кнопка подачи ЖАЛАЕМОЙ ПОРЦИИ  и непрерывно горит белым цветом.

**2** Нажмите на кнопку ЖАЛАЕМАЯ ПОРЦИЯ  чтобы войти в меню настройки температуры.

**i** Заводская настройка температуры кофе-машины установлена на нормальное значение.

Нажмите на кнопку ЖАЛАЕМАЯ ПОРЦИЯ  для настройки температуры кофе-машины.



- Низкая:   
- Нормальная:   
- Высокая:   

 = Выключена    = Включена    = Мигает

**3** Нажмите на МНОГОФУНКЦИОНАЛЬНУЮ кнопку  чтобы сохранить установки температуры и выйти из меню.

№	Возникшая проблема	Возможные причины	Решение	Результат
1	Кофе-машина не включается. Кнопки выключены после нажатия на <b>НОГОФУНКЦИОНАЛЬНУЮ</b> кнопку  .	1 - Кофе-машина не подключена к сети электропитания.	Соединить кофе-машину с сетью электропитания	<b>Положительный:</b> проблема была разрешена. <b>Отрицательный:</b> перейти к пункту 2
		2 - Кофе-машина соединена с плохо работающим блоком розеток или переходником.	Соединить кофе-машину напрямую с сетью электропитания.	<b>Положительный:</b> проблема была разрешена. <b>Отрицательный:</b> перейти к пункту 3
		3 - Отсутствие электропитания.	Проверить присутствие тока, присоединив к источнику электропитания другое электрическое устройство.	<b>Положительный:</b> отправить кофе-машину в сервисный центр. <b>Отрицательный:</b> неисправность электрической проводки.
2	Кофе-машине требуется слишком много времени для нагревания.	1 - машина помещена в слишком холодную среду (например: подвал / гараж).	Поставьте кофе-машину в подходящее помещение и приготовьте напиток 2 раза без капсул.	<b>Положительный:</b> проблема была разрешена. <b>Отрицательный:</b> перейти к пункту 2
		2 - В кофе-машине скопилось много накипи.	Выполнить процедуру удаления накипи.	<b>Положительный:</b> проблема была разрешена. <b>Отрицательный:</b> отправить кофе-машину в сервисный центр.
3	Кофе-машина очень шумная.	1 - Опорная поверхность неустойчивая.	Проверить опорную поверхность.	<b>Положительный:</b> проблема была разрешена. <b>Отрицательный:</b> перейти к пункту 2
		2 - Электрический кабель был плохо расположен.	Проверить правильно ли был расположен кабель на основании кофе-машины.	<b>Положительный:</b> проблема была разрешена. <b>Отрицательный:</b> перейти к пункту 3
		3 - Съёмные части были неправильно вставлены.	Правильно вставьте съёмные части.	<b>Положительный:</b> проблема была разрешена. <b>Отрицательный:</b> перейти к пункту 4
		4 - В резервуаре нет воды.	Долейте свежей негазированной питьевой воды.	<b>Положительный:</b> проблема была разрешена. <b>Отрицательный:</b> перейти к пункту 5
		5 - Нет капсулы.	Вставьте капсулу Lavazza или схожую с ней капсулу.	<b>Положительный:</b> проблема была разрешена. <b>Отрицательный:</b> отправить кофе-машину в сервисный центр.

№	Возникшая проблема	Возможные причины	Решение	Результат
4	Кофе-машина не подаёт напиток.	1 - Неисправность электросистемы: не работают кнопки.	Нажмите на одну из кнопок и проверьте, загорится ли индикаторная лампочка (должен включиться мигающий белый свет) и начнёт ли работать кофе-машина.	<b>Положительный:</b> проблема была разрешена. <b>Отрицательный:</b> перейти к пункту 2
		2 - В резервуаре нет воды.	Долейте свежей негазированной питьевой воды.	<b>Положительный:</b> проблема была разрешена. <b>Отрицательный:</b> перейти к пункту 3
		3 - Резервуар был вставлен неправильно.	Правильно вставьте резервуар.	<b>Положительный:</b> проблема была разрешена. <b>Отрицательный:</b> перейти к пункту 4
		4 - Отсутствует включение.	Повторите процедуру запуска машины.	<b>Положительный:</b> проблема была разрешена. <b>Отрицательный:</b> отправить кофе-машину в сервисный центр.
5	С передней части кофе-машины вытекает вода.	1 - Ящик для использованных капсул был вставлен неправильно.	Правильно вставьте ящик для использованных капсул.	<b>Положительный:</b> проблема была разрешена. <b>Отрицательный:</b> перейти к пункту 2
		2 - Ящик для использованных капсул полный.	Опорожнить и очистить ящик для использованных капсул и ящик-каплесборник.	<b>Положительный:</b> проблема была разрешена. <b>Отрицательный:</b> перейти к пункту 3
		3 - Застряла капсула.	Поднимите и опустите рычаг для загрузки капсул. Если это не помогло, необходимо отсоединить кофе-машину от электросети и вручную вынуть капсулу из кофе-машины.	<b>Положительный:</b> проблема была разрешена. <b>Отрицательный:</b> перейти к пункту 4
		4 - неподходящая капсула.	Используйте капсулы Lavazza или схожие с ними капсулы.	<b>Положительный:</b> проблема была разрешена. <b>Отрицательный:</b> отправить кофе-машину в сервисный центр.
6	С задней части кофе-машины вытекает вода.	1 - Резервуар был вставлен неправильно.	Правильно вставьте резервуар.	<b>Положительный:</b> проблема была разрешена. <b>Отрицательный:</b> перейти к пункту 2
		2 - Повреждён резервуар.	Проверить присутствие утечки из резервуара для воды, вынув его из кофе-машины.	<b>Положительный:</b> проблема была разрешена. <b>Отрицательный:</b> отправить кофе-машину в сервисный центр.

№	Возникшая проблема	Возможные причины	Решение	Результат
7	Рычаг для загрузки капсул не становится в положение подачи напитка или необходимо приложение силы для закрытия.	1 - Ящик для использованных капсул полный.	Опорожнить ящик для использованных капсул.	<b>Положительный:</b> проблема была разрешена. <b>Отрицательный:</b> перейти к пункту 2
		2 - Капсула была вставлена неправильно.	Повторите операции в следующей последовательности: рычаг в положении покоя, рычаг в положении подачи напитка. Если этого будет недостаточно, вручную выньте капсулу из кофе-машины, которую перед этим необходимо отсоединить от электросети.	<b>Положительный:</b> проблема была разрешена. <b>Отрицательный:</b> отправить кофе-машину в сервисный центр.
8	Лампочки-индикаторы  /  включены и мигают, кнопка ЭСПРЕССО  включена и непрерывно горит.	1 - Кофе-машина неисправная, ошибка ЦП.	Выключите и снова включите кофе-машину.	<b>Положительный:</b> проблема была разрешена. <b>Отрицательный:</b> отправить кофе-машину в сервисный центр.
9	Лампочки-индикаторы  /  включены и мигают, кнопка ЭСПРЕССО  включена и мигает.	1 - Кофе-машина неисправная, ошибка программного обеспечения.	Выключите и снова включите кофе-машину.	<b>Положительный:</b> проблема была разрешена. <b>Отрицательный:</b> отправить кофе-машину в сервисный центр.
10	Лампочки-индикаторы  /  включены и мигают, кнопка ЭСПРЕССО-ЛУНГО  включена и непрерывно горит.	1 - Температура, измеренная внутри кофе-машины, ниже 5°C или выше максимального допустимого значения.	Пусть кофе-машину постоит при комнатной температуре в течение достаточного промежутка времени (Примечание, в зависимости от изначальной температуры могут понадобиться до 2 часов).	<b>Положительный:</b> проблема была разрешена. <b>Отрицательный:</b> отправить кофе-машину в сервисный центр.
11	Лампочки-индикаторы  /  включены и мигают, кнопка ЭСПРЕССО-ЛУНГО  включена и мигает.	1 - Блок питания неисправный.	Выключите и снова включите кофе-машину.	<b>Положительный:</b> проблема была разрешена. <b>Отрицательный:</b> отправить кофе-машину в сервисный центр.
12	Лампочки-индикаторы  /  включены и мигают, кнопка ЖАЛАЕМАЯ ПОРЦИЯ  включена и непрерывно горит.	1 - Кофе-машина перегрелась (внутри).	Выключите кофе-машину и отсоедините её от сети электропитания, подождите, примерно, 15 минут пока устройство не охладится. Соедините кофе-машину с сетью электропитания и нажмите на МНОГОФУНКЦИОНАЛЬНУЮ кнопку.	<b>Положительный:</b> проблема была разрешена. <b>Отрицательный:</b> отправить кофе-машину в сервисный центр.
13	Лампочки-индикаторы  /  включены и мигают, кнопка ЖАЛАЕМАЯ ПОРЦИЯ  включена и мигает.	1 - Кофе-машина неисправная, ошибка flash.	Выключите и снова включите кофе-машину.	<b>Положительный:</b> проблема была разрешена. <b>Отрицательный:</b> отправить кофе-машину в сервисный центр.

№	Возникшая проблема	Возможные причины	Решение	Результат
14	Кнопки подачи  /  /  включены и быстро мигают.	1 - Кофе-машина неисправная, ошибка перегрева.	Выключите и снова включите кофе-машину.	<b>Положительный:</b> проблема была разрешена. <b>Отрицательный:</b> отправить кофе-машину в сервисный центр.
15	Кнопки  /  /  /  включены и мигают в течение 5 секунд во время подачи напитка.	1 - Нижний кредит — на минимальном пороге.	Свяжитесь с сервисной службой Lavazza.	<b>Положительный:</b> проблема была разрешена. <b>Отрицательный:</b> отправить кофе-машину в сервисный центр.
16	Кнопки  /  /  /  включены и мигают в течение 5 секунд.	1 - Закончился кредит.	Свяжитесь с сервисной службой Lavazza.	<b>Положительный:</b> проблема была разрешена. <b>Отрицательный:</b> отправить кофе-машину в сервисный центр.
17	Кофе подается слишком быстро, не образуя консистенции эспрессо.	1 - Неподходящая капсула.	Используйте капсулы Lavazza или схожие с ними капсулы.	<b>Положительный:</b> проблема была разрешена. <b>Отрицательный:</b> перейти к пункту 2
		2 - Уже использованная капсула.	Верните рычаг в положение покоя и вставьте новую капсулу.	<b>Положительный:</b> проблема была разрешена. <b>Отрицательный:</b> отправить кофе-машину в сервисный центр.
18	Кофе холодный.	1 - Напиток вытекает каплями, засорилась гидравлическая система.	Выполните цикл мойки кофе-машины.	<b>Положительный:</b> проблема была разрешена. <b>Отрицательный:</b> перейти к пункту 2
		2 - В кофе-машине скопилось много накипи.	Выполнить процедуру удаления накипи.	<b>Положительный:</b> проблема была разрешена. <b>Отрицательный:</b> отправить кофе-машину в сервисный центр.
19	Подаётся недостаточное или чрезмерное количество кофе.	1 - Ошибочное программирование порций.	Выполните программирование порции кофе.	<b>Положительный:</b> проблема была разрешена. <b>Отрицательный:</b> отправить кофе-машину в сервисный центр.
20	Кофе не вытекает, а из ёмкости для вставления капсул выходит пар.	1 - Рычаг для загрузки капсул не встал в положение подачи напитка.	Поставить рычаг для загрузки капсул в положение подачи напитка.	<b>Положительный:</b> проблема была разрешена. <b>Отрицательный:</b> отправить кофе-машину в сервисный центр.

№	Возникшая проблема	Возможные причины	Решение	Результат
21	Кофе вытекает каплями.	1 - Дефектная капсула.	Поменяйте капсулу на новую.	<b>Положительный:</b> проблема была разрешена. <b>Отрицательный:</b> перейти к пункту 2
		2 - Насос работает неправильно.	Проверить присутствие аномального шума при работе кофе-машины.	<b>Положительный:</b> проблема была разрешена. <b>Отрицательный:</b> перейти к пункту 3
		3 - Засорился носик/ гидравлическая система.	Выполнить цикл стирки кофе-автомата (см. ТЕХОБСЛУЖИВАНИЕ И ОЧИСТКА).	<b>Положительный:</b> проблема была разрешена. <b>Отрицательный:</b> перейти к пункту 4
		4 - В кофе-машине скопилось много накипи.	Выполнить процедуру удаления накипи.	<b>Положительный:</b> проблема была разрешена. <b>Отрицательный:</b> отправить кофе-машину в сервисный центр.
22	Одна из трёх кнопок не работает и соответствующий светодиод выключен.	1 - Механическая блокировка.	1 - Попробуйте выключить кофе-машину, вынув штепсель шнура питания на 10 секунд, а затем снова вставьте его. Включите кофе-машину и проверьте правильно ли работают все кнопки.	<b>Положительный:</b> проблема была разрешена. <b>Отрицательный:</b> перейти к пункту 2
			2 - Если проблему не удалось разрешить, в любом случае, можно продолжать пользоваться кофе-машинкой, используя другие кнопки.	<b>Положительный:</b> проблема была разрешена. <b>Отрицательный:</b> отправить кофе-машину в сервисный центр.

**Если неисправности не были упомянуты в расположенной выше таблице или рекомендованные методы не помогли устранить неполадку, обратитесь в уполномоченные сервисные центры Lavazza**

## МОДУЛЬ СВЯЗИ

Установленный модуль связи излучает радиоволны со следующими характеристиками:

- Диапазон частот 2,4 ГГц - 2,4835 ГГц
- Максимальная мощность < 3 дБм

## ТЕХНИЧЕСКИЕ ХАРАКТЕРИСТИКИ

- Электропитание: 220-240 В - 50/60 Гц
- Общая мощность: 1455 Вт
- Ёмкость резервуара: 0,9 л – съёмный
- Вес: 4,4 кг
- Материалы, использованные для внешней структуры: термопласт
- Размеры: высота 36,5 см - ширина 16,5 см - глубина 29,5 см

Настоящим компания LUIGI LAVAZZA S.P.A. заявляет, что данная кофе-машина соответствует основным требованиям и другим соответствующим постановлениям директивы 2014/53/UE. Декларацию о соответствии настоящей кофе-машины можно найти на сайте: [www.lavazza.com](http://www.lavazza.com)  
Ограничений введения в торговый оборот настоящей кофе-машины во всех странах Европейского Содружества не существуют.





# LAVAZZA

TORINO, ITALIA, 1895.



[www.lavazza.com](http://www.lavazza.com)

Luigi Lavazza S.p.A. - Via Bologna 32, 10152 Torino - Italia

LB 900 - Cod. PKG000180 - Rev. 00 - 05-18