

ТОНЕ

TOUCH 02

ПРОФЕССИОНАЛЬНАЯ КОФЕМАШИНА ДЛЯ
ПРИГОТОВЛЕНИЯ ФИЛЬТРОВОГО КОФЕ



ИНСТРУКЦИЯ ПО ИСПОЛЬЗОВАНИЮ

TOUCH 02

02 Содержание
03 Размеры
04 Общая информация
05 Инструкция по установке
06 Подключение оборудования
07 Электрическое подключение
08 Общие инструкции по безопасности / Начальная Настройка
09 Обзор оборудования
10 Приготовление кофе - Основной заварочный блок
11 Программирование - Основной заварочный блок
12 Настройка рецептов
13 Изменение рецептов
14 Изменение рецептов
15 Персонализация
16 Параметры
17 Калибровка
18 Сервис
19 Сервис
20 Программирование - Боковые заварочные блоки
21 Приготовление - Боковые заварочные блоки
22 Приготовление - Боковые заварочные блоки
23 Приложение А - Полезные символы
24 Приложение В - Сокращенные операции
25 Приложение В - Сокращенные операции
26 Чистка / Декальцинация
27 Гарантия
28 TOUCH 02 - Схема
29 Техническая информация / Декларации / Контакты

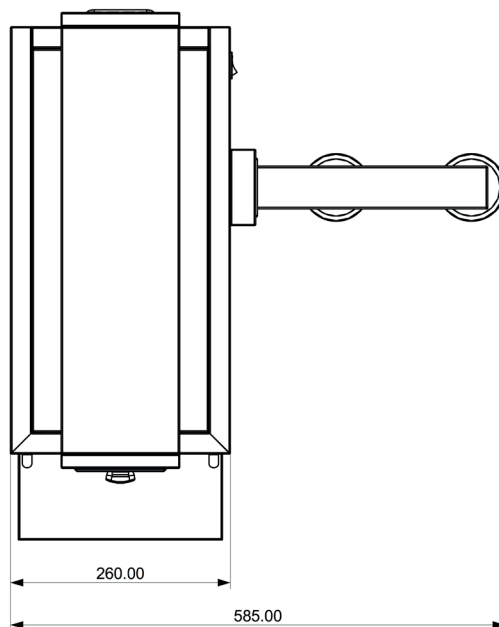
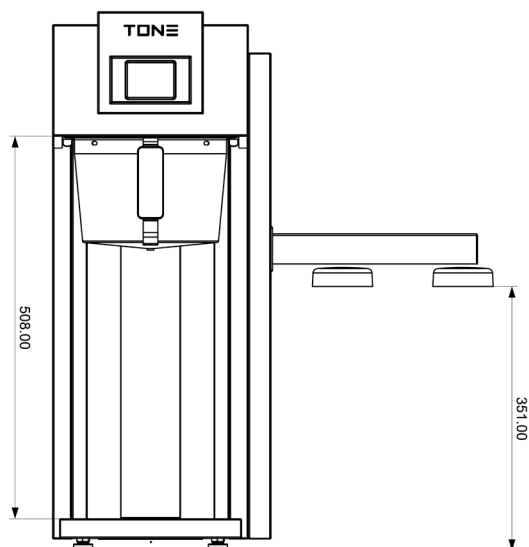
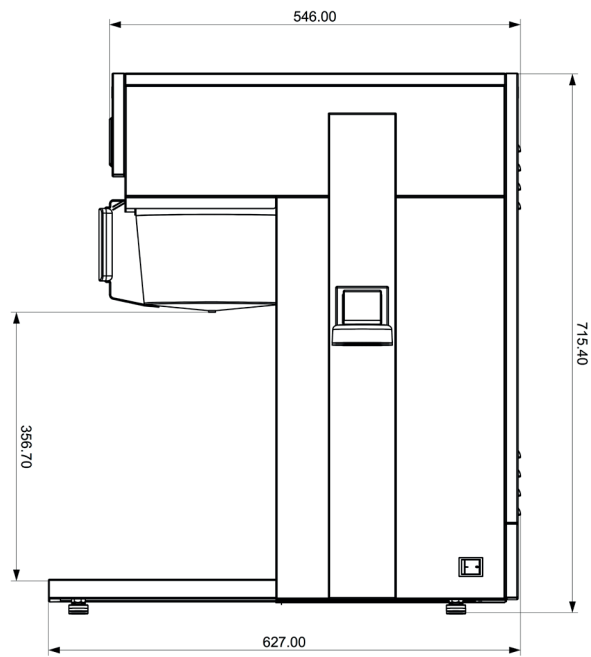

Общая информация

Этим прибором могут пользоваться только квалифицированные специалисты. Избегайте использования этого прибора детьми или неквалифицированными людьми.

Эта машина предназначена исключительно для использования, для которого она была специально разработана. Любое другое использование считается непригодным и ненадлежащим.

Изготовитель не несет ответственности за любые повреждения, вызванные неправильным использованием.

Дети должны находиться под присмотром и никогда не должны играть с прибором.

Детям запрещается чистить или обслуживать прибор.

Электрическая безопасность машины достигается только тогда, когда машина правильно подключена к заземленной электрической системе.

Пользователь должен расположить электрические, водопроводные и дренажные системы в подходящем положении, чтобы обеспечить правильную установку машины.

Установщик не может изменить существующую систему, созданную пользователем.

Если кабель электропитания поврежден, его следует заменить другим кабелем, предоставленным производителем или его технической службой.

Для правильного функционирования и технического обслуживания машины может потребоваться установка умягчителя воды, чтобы избежать образования накипи. Это должно быть оценено установщиком, и пользователь должен оставить место для правильной установки умягчителя воды, следуя инструкциям, содержащимся в его руководстве.

Кофемашина должна быть размещена на поверхности, гарантирующей надежную опору. Кофемашина должна быть подключена исключительно к соответствующему источнику холодной питьевой воды в соответствии с национальными нормами и правилами. Давление поступающей воды должно составлять от 0,138 МПа до 0,620 МПа. Если это требование не выполняется, обратитесь к производителю.

Между водяным шлангом кофемашины и системой подачи воды должен быть установлен запорный кран, чтобы в случае необходимости перекрыть поток воды.

Не используйте водоструйные устройства в местах, где установлен TONE 02!

НЕ наклоняйте TONE 02 во время работы! Максимум. угол наклона <math>< 2^\circ</math>.

Использовать только обученному персоналу!

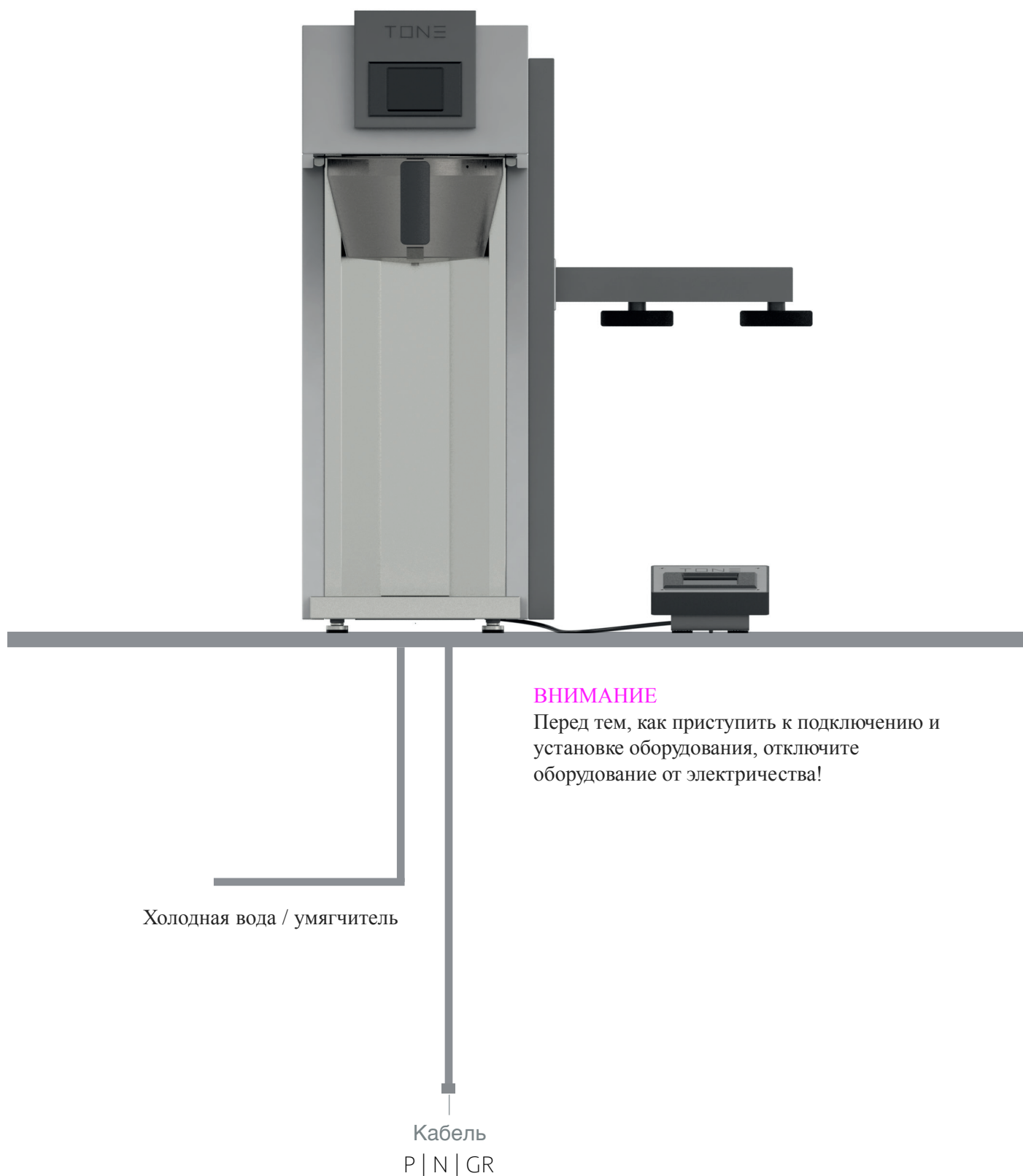

ВНИМАНИЕ

Перед тем, как приступить к подключению и установке оборудования, отключите оборудование от электричества!

ВНИМАНИЕ

Неправильное подключение к электричеству приведет к повреждению электронных компонентов. Повреждения, вызванные неправильным подключением, не покрываются гарантией.

ПОДКЛЮЧЕНИЕ К ВОДОПРОВОДУ

ИНСТРУКЦИИ ПО УСТАНОВКЕ

- Оборудование должно быть установлено на безопасной, ровной поверхности, способной полностью выдержать вес оборудования, включая воду, оставшуюся в бойлере, и любой полностью заполненный дозатор(ы), который может быть помещен на оборудование.
- В месте установки требуется линия питьевой воды (холодная вода), способная по следовательно обеспечивать требуемую минимальную скорость потока в пределах указанного диапазона давления.
- Требуется заземленное электрическое подключение к цепи, которая соответствует электрическим характеристикам оборудования и защищена выключателем соответствующего размера и типа.

Оборудование включает в себя комбинированный фильтр и регулятор потока, который ДОЛЖЕН быть прикреплен к заднему водопроводному соединению. Для крепления предусмотрена металлическая поворотная трубка. Диаметр монтажного сантехнического соединения: 1/4. Необходимо подключать оборудование таким образом, чтобы обеспечить возможность легкого перемещения оборудования для очистки столешницы вниз.

ВНИМАНИЕ:
ПЕРЕД ПОДКЛЮЧЕНИЕМ ОБОРУДОВАНИЯ К ВОДОПРОВОДУ ЭЛЕКТРИЧЕСКОЕ ПИТАНИЕ ДОЛЖНО БЫТЬ ОТКЛЮЧЕНО!

1. Промойте водопровод перед установкой оборудования. Brewer должен быть подключен ТОЛЬКО к линии холодной воды.
2. Давление воды должно составлять от 20 до 90 фунтов на кв. Дюйм (от 138 МПа до 620 МПа). Для шланга длиной менее 25 футов (7,5 метра) используйте медную трубку диаметром 1/4 дюйма и подключите ее к водопроводу **длиной** 1/2 дюйма или более. Для более длинных шлангов водопровода используйте медную трубку 3/8 дюйма и подсоедините к водопроводной линии 1/2 дюйма или более и обеспечьте установку адаптера для подключения к кофемашине. Рекомендуемая минимальная скорость потока от водопровода составляет 1 галлон в минуту (около 0,45 литра), измеренный в точке подключения оборудования.
3. Использование седельных клапанов не рекомендуется, так как размер и форма отверстия, выполненного в линии подачи, могут ограничивать поток. Тем не менее, если он установлен с седельным клапаном, клапан должен иметь минимальное отверстие в 1/8 дюйма для шланга длиной до 25 футов (7,5 метра) и отверстие порта 5/16 дюйма для шланга длиной более 25 футов.
4. Подсоедините регулятор фильтра / потока (входит в комплект) к сантехническому соединению оборудования, используя прилагаемый поворотный пагрубок. Обратите внимание на указание направления на управлении потоком.
5. Подсоедините линию подачи воды к впускному отверстию регулятора фильтра / потока. Производитель рекомендует подключение к медным трубам.

ПРИМЕЧАНИЕ. Если для оборудования предусмотрен фильтр, следуйте рекомендациям производителя по промывке, прежде чем подсоединять его в линию с оборудованием. Обратите внимание, что **на** приборе имеется функция отслеживания фильтра, доступная в сервисном меню модуля программирования.

ВНИМАНИЕ:

Оборудование должно быть отключено от источника питания до момента подключения, указанного в инструкции в пункте НАЧАЛЬНАЯ НАСТРОЙКА.

ВНИМАНИЕ! Неправильная электрическая установка может повредить электронные компоненты. Ущерб, вызванный неправильными электрическими соединениями, не покрывается гарантией.

Электрик должен обеспечить электрическое обслуживание в соответствии со всеми местными, государственными и федеральными электротехническими нормами и правилами. Используйте вольтметр, чтобы проверить напряжение и цветовую кодировку каждого проводника в источнике электричества. Для моделей без шнура: снимите заднюю верхнюю крышку, а затем заднюю панель и пропустите шнур через устройство разгрузки от натяжения. Подключите шнур к клеммной колодке, как указано на соответствующей схеме выше.

Убедитесь, что выключатель питания на задней панели оборудования находится в положении OFF (выключено). Подключите кофемашину к источнику питания и проверьте напряжение на клеммной колодке. Замените заднюю панель и верхнюю крышку. Если сантехника подключена, кофемашинка готова к начальной настройке. Если нет, отключите кофемашину от источника питания.

ВНИМАНИЕ: Электрические соединения должны быть выполнены, как указано выше. Несоблюдение этих инструкций может привести к травме, повреждению имущества или оборудования.

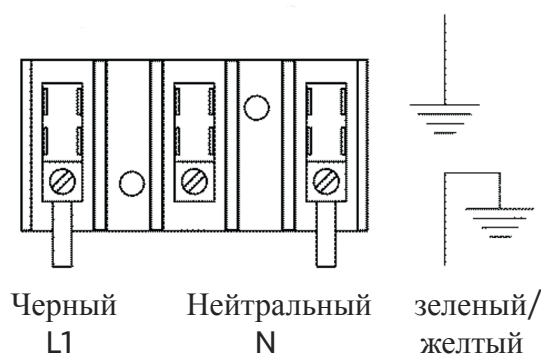

ПРИМЕЧАНИЕ. Эта электрическая сеть состоит из 2 токоведущих проводников (L1 и нейтраль) и отдельного проводника для заземления.

ВНИМАНИЕ: Перед обслуживанием или открытием данного устройства убедитесь, что оборудование отключено от питания, потянув за его вилку. Сервисный техник должен видеть неподключенную к розетке вилку в течение всего обслуживания.

Общие условия безопасного использования

Эта машина предназначена исключительно для использования, для которого она была специально разработана. Любое другое использование считается непригодным и неподходящим. Производитель не несет ответственности за любой ущерб, вызванный неправильным использованием. Электрическая безопасность машины достигается только тогда, когда машина правильно подключена к заземленной электрической системе. Это фундаментальное требование должно оцениваться квалифицированным персоналом. Производитель и установщик несут ответственности за любые повреждения, вызванные отсутствием или неэффективностью заземления системы.

Некоторые основные правила должны соблюдаться при использовании любого электрического прибора:

- Не пользуйтесь прибором без обуви или с мокрыми руками / ногами.
- Дети должны находиться под присмотром и никогда не должны играть с прибором.
- Отключите прибор от электрической системы и включите подачу воды перед выполнением очистки и обычного обслуживания.
- Не помещайте прибор под струю воды и не погружайте его в воду для очистки.
- Не оставляйте прибор включенным и оставленным без присмотра на длительное время (например, 1 день).
- Чтобы обеспечить эффективность и правильное функционирование прибора, необходимо следовать инструкциям производителя и проводить его обычное обслуживание.
- Прибор должен быть установлен таким образом, чтобы высота его поверхности была не менее 1 метра.
- Прибор следует размещать горизонтально (уровень использования), отрегулировав его ножки для обеспечения безопасного использования.
- Диапазон температур окружающей среды, в которой находится прибор, должен составлять от 5 °C до 30 °C. Если прибор временно помещен в среду, где температура ниже 0 °C, обратитесь в местную техническую службу, уполномоченную производителем.
- При установке устройства используйте только текущий набор соединений, поставляемых с самим устройством.
- В случае поломки и / или неисправности прибора выключите его и воздержитесь от попыток его починить. Затем обратитесь в местную техническую службу, авторизованную производителем.

ВНИМАНИЕ: Перед обслуживанием или открытием данного устройства убедитесь, что оборудование отключено от питания, потянув за его вилку. Сервисный техник должен видеть вытасченную вилку в течение всей сервисной операции. Если вышеперечисленные инструкции не будут соблюдены, безопасность и износ устройства могут быть поставлены под угрозу, и его гарантия больше не действует. Этим прибором могут пользоваться только квалифицированные специалисты. Избегайте использования этого прибора детьми или неквалифицированными людьми. Этот прибор должен использоваться только для тех целей, для которых он предназначен. Любое другое использование считается неправильным или необоснованным, и, следовательно, производитель не несет ответственности за любой ущерб, нанесенный людям, животным или вещам в результате неправильного или необоснованного использования этого прибора.

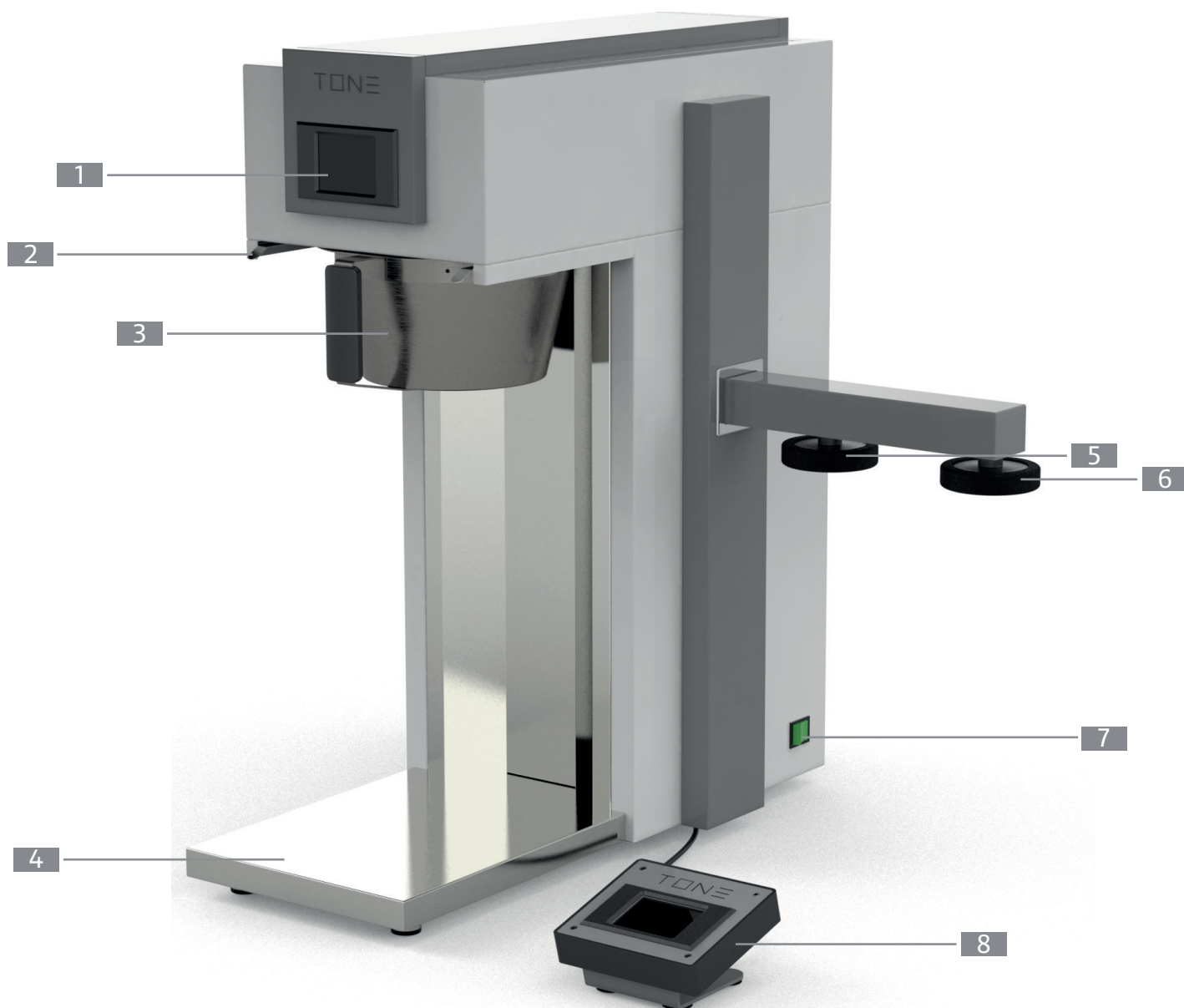

ЭЛЕМЕНТЫ КОФЕМАШИНЫ

1 | экран (тачскрин)

2 | направляющие для корзины с кофе

3 | корзина с кофе

4 | площадка для установки емкости для готового кофе

5 | первый заварочный блок

6 | второй заварочный блок

7 | Кнопка включения / выключения

8 | Внешний сенсорный блок

Приготовление - основной заварочный блок

Поместите кофе, чай или другой продукт, который нужно заваривать, в бумажный фильтр внутри корзины для заваривания и поместите корзину в держатель под заварочный блок.

Поместите емкость для готового напитка на место под корзиной, убедившись, что напиток будет литься точно в емкость. Выберите нужный тип напитка на экране «Выбор напитка».

Если отображается экран энергосбережения, экран СВЕЖЕПРИГОТОВЛЕННОГО КОФЕ (FRESH BREWED COFFEE) или другой вариант надписи на экране, просто коснитесь экрана, чтобы вернуться к экрану «Выбор напитка». Выбор типа напитка приведет вас к экрану «Выбор рецепта».

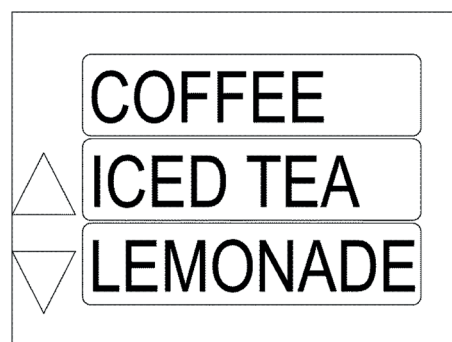

В пункте «Выбор рецепта» выберите объем напитка, который нужно заваривать, нажав соответствующую иконку. Различные графические или описательные значки будут отображаться с объемом напитка ниже, чтобы помочь различать рецепты. В зависимости от количества активных рецептов в типе напитка может быть доступно несколько экранов с рецептами. Используйте клавиши «NEXT» и «PREVIOUS» для перемещения между несколькими экранами. Нажмите return, чтобы вернуться к экрану выбора напитка, если это необходимо.

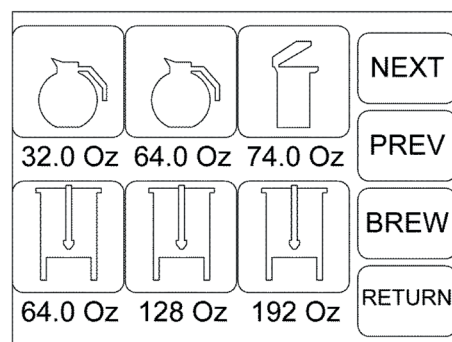

После выбора рецепта для приготовления откроется экран «Подробная информация о рецепте» (recipe detail), предоставляющий дополнительные сведения о выбранном рецепте приготовления.

Экран «Сведения о рецепте» содержит сводную информацию о рецепте для выбранного цикла приготовления, включая название рецепта / описание, объем напитка, время и температуру. Нажмите кнопку «Заварить» (BREW), чтобы сразу начать цикл заваривания. Нажмите клавишу возврата (Return), чтобы при необходимости вернуться к основному экрану / экрану ожидания. Если кофемашина простаивала в течение некоторого времени, при заполнении резервуара может отображаться экран заполнения резервуара. Экран нагрева отобразится, если температура рецепта установлена выше, чем текущая температура бойлера, в то время как кофемашина нагревается. Цикл заваривания можно отменить в любой момент, коснувшись нагрева или экрана приготовления, когда он отражается.

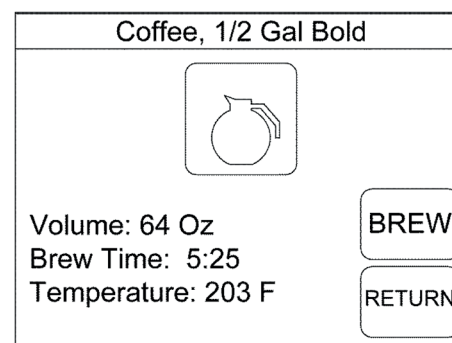

Программирование - основной заварочный блок

Чтобы войти в режим программирования, нажмите верхний левый угол (обозначен пунктирными линиями) экрана «Выбор напитка» и удерживайте в течение 3-4 секунд. Зазвучит звуковой сигнал. Отпустите сенсорный экран. Многие из шагов, описанных ниже, применимы для программирования боковых заварочных блоков модификации 02. Применимые разделы ниже являются разделами калибровки и рецепта. Другие настройки контролируются основными настройками заварочного блока.

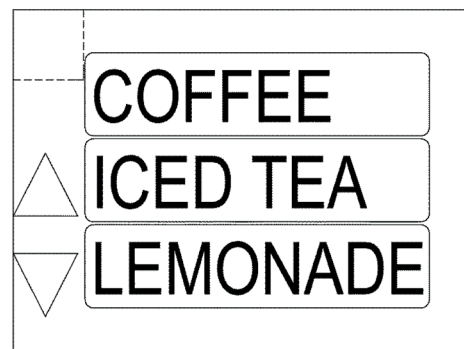

Отобразится экран «Пароль пользователя» с клавиатурой. Введите 4-значный пароль пользователя (3650). Введенный номер будет отображаться в пустой области в верхней правой части экрана по мере его ввода. Нажмите Ввод. CLR очистит запись, не выходя из пункта меню. Нажатие отмены приведет к выходу из пункта меню.

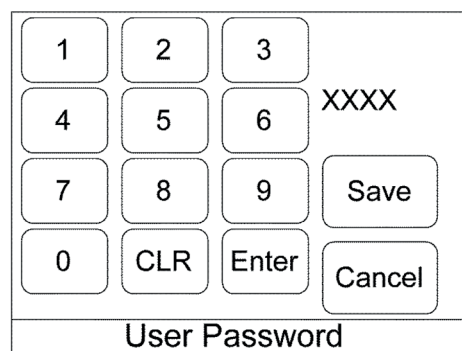

Кофемашина не позволяет сохранить новый пароль пользователя.

Следующий экран отображается, если введено неправильное значение. Нажмите большую кнопку на дисплее, и вы вернетесь к экрану пароля пользователя, чтобы повторить попытку. Введите правильный пароль.

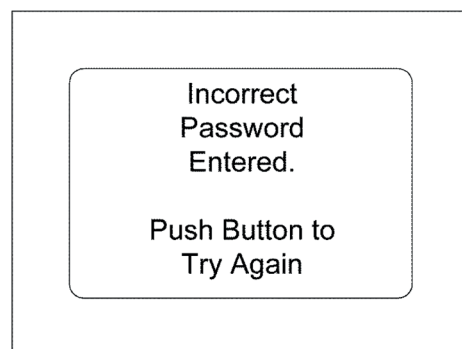

Правильный ввод пароля позволит войти в пункт меню «Программирование / Сервис». Это категории программируемых опций. В этих пунктах есть подменю. Нажмите Finish, чтобы вернуться к главному экрану выбора.

РЕДАКТИРОВАНИЕ РЕЦЕПТОВ

Нажмите Редактировать рецепты (Edit Recipes), чтобы установить активный статус или отредактировать информацию рецепта.

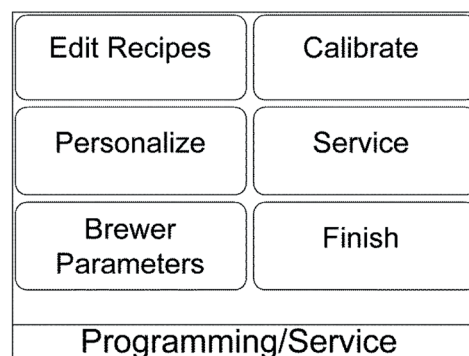

В меню «Выбор рецепта» (Recipe select) отображается пункт «Получение рецептов» (Getting Recipes) во время загрузки информации о рецептах.

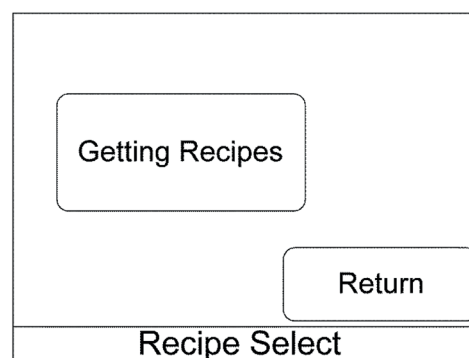

Экран «Выбор рецепта» (Recipe Select) отображает названия рецептов на вращающемся колесе. Имя выбранного рецепта, отображаемое в расположенном по центру поле назначения на колесе, можно изменить, проводя вертикально вверх или вниз по полосам имен рецепта или используя клавиши + и -. Когда нужный рецепт отобразится по центру, нажмите кнопку «Выбрать рецепт» (Recipe Select)

Вы попадете на экран «Настройки рецепта» (Recipe settings) выбранного рецепта.

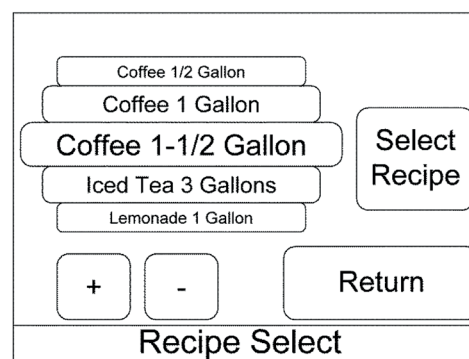

Теперь вы находитесь на экране «Настройки рецепта» для рецепта, выбранного ранее. На этом экране отображаются варианты настроек рецептов приготовления. Нажатие одной из кнопок атрибутов приготовления обеспечивает более высокий уровень детализации функции и предоставляет доступ для редактирования запрограммированных значений. Примечание: использование + или - на этом экране позволит последовательно прокручивать все запрограммированные рецепты. Это удобный способ быстро изменить статус на активный или неактивный по нескольким рецептам. Нажатие кнопки «Активно» переключит статус рецепта между доступным и недоступным. Рецепт **будет** не будет отображаться на экранах выбора рецептов, пока для него не установлено значение Рецепт Доступен (Recipe Available).

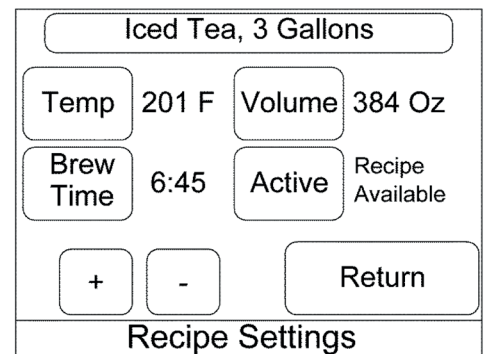

Нажмите клавишу «Temp» для отображения подробного экрана «Температура». Здесь можно отрегулировать как температуру приготовления, так и температурный допуск рецепта. Чтобы изменить любой из этих двух элементов, сначала выберите элемент, который нужно отрегулировать, а затем используйте клавиши + и - для изменения значения. Обратите внимание, что если автоматическое включение настроено на использование глобального значения на экране «Персонализация, другие настройки» (Personalize, Other Settings), температурный допуск, показанный на этом экране, не будет действовать. Аналогично, если автоматическое включение было отключено на этом экране, настройка здесь также не будет действовать. Нажмите возврат, чтобы вернуться к экрану «Настройка рецептов» (Recipe Settings).

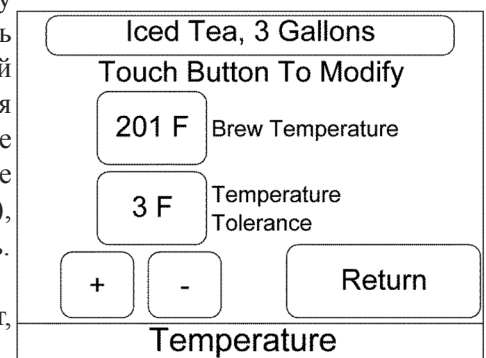

Нажмите клавишу «Объем», (Volume) чтобы перейти к подробному экрану «Объем». Обратите внимание, что для удобства все объемы, связанные с циклом приготовления, отображаются одновременно. Включение или выключение других вариантов программирования на основе ввода данных запрограммировано на основе математически рассчитанных соотношений. Ниже приведен пример приготовления холодного чая объемом 384 унции (3 галлона - около 12 литров). 80 унций этого объема поступят из бака с горячей водой через распылительную головку в корзину для варки (с концентратом).

Из этих 80 унций горячей воды, 12 унций будет влито в начале цикла заваривания, для предсмачивания. Время между подачей объема воды для предсмачивания и дальнейшей подачей воды для приготовления программируется в меню настройки времени приготовления. Температура оставшегося до 384 унций объема воды программируется как «холодная» (cold), так как по этому рецепту готовится холодный чай. Холодная вода будет доставляться из отдельной точки выдачи и не будет проходить через корзину. Есть один завариваемый клапан из двух возможных. Этот параметр будет влиять на допустимое время заваривания, поскольку подача воды отличается для 1 или 2 заваривающих клапанов. (Примечание: клапан нормальный). Чтобы изменить значения, сначала выберите пункт меню,

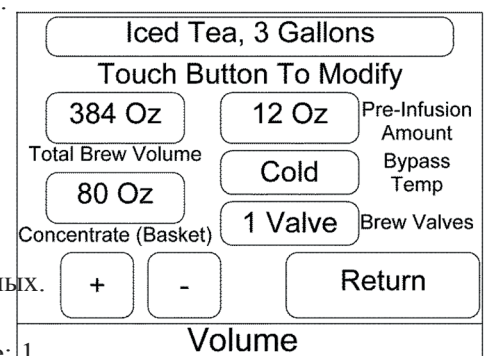

а затем используйте кнопки + и - для изменения его значения. Нажмите на нечисловые элементы, чтобы переключаться между доступными вариантами. Когда необходимый вариант отображается, он настроен. Кофемашина может настраивать различные (но не все) параметры. Элементы будут серого цвета, если они недоступны из-за других параметров или значений. Нажмите клавишу возврата, чтобы вернуться к экрану «Настройки рецепта» (recipe settings).

Приготовление напитков и программирование кофемашины

Нажмите кнопку «Время приготовления», чтобы отобразить подробный экран «Время приготовления». Обратите внимание, что для удобства все время, связанное с циклом заваривания, отображается одновременно. Различные математические проверки выполняются и включают или отключают другие варианты программирования на основе ввода. Пауза перед вливанием - это временная задержка между завершением подачи объема перед вливанием и продолжением подачи горячей воды через заварочный блок. Время приготовления концентрата - это общее время, в течение которого горячая вода подается через заварочный блок. Время может быть увеличено выше расчетного минимального времени для создания эффекта заваривания. Когда время установлено выше необходимого минимума, подача воды будет включаться и выключаться в течение запрограммированного времени. Задержка **обхода** - это задержка между завершением подачи концентрированной воды и началом любой подачи **обходной воды**. Задержка применима, только если в качестве типа **обходной воды** отображается «После» относительно цикла приготовления. До или во время других видов подачи обходной воды. Для выбора продолжительности обходная вода будет подаваться в течение любого времени отключения концентрата, доступного во время доставки концентрата.

Примечание. Рецепт, состоящий из разбавления полностью холодной водой (например, для приготовления лимонада из концентрата), приведет к тому, что все значения на этом экране будут затенены, поскольку ни один из пунктов не будет применим. Нажмите клавишу возврата, чтобы вернуться к экрану «Настройки рецепта».

Чтобы изменить название рецепта, нажмите строку названия рецепта в верхней части экрана «Настройки рецепта». Вы попадете на экран «Изменить название рецепта». Этот экран позволит пользователю редактировать название рецепта, устанавливая тип напитка и выбирать значок, который будет отображаться на экране «Выбор рецепта». Чтобы изменить имя рецепта, выберите этот ключ / поле, если оно еще не выбрано. Выбранный рецепт начнет мигать. Используйте кнопки L и R, чтобы переместить курсор влево или вправо к букве, которую нужно изменить. Кнопка над буквами L и R определяет, будет ли использоваться верхний, нижний регистр или набор символов. См. Приложение A в конце документа для получения списка символов и соответствующей группы и расположения в группе. Используйте клавиши вверх и вниз для прокрутки различных доступных вариантов.

Используйте кнопку «Установить тип напитка», чтобы выбрать тип напитка для рецепта. Это определит, какую категорию рецепт будет помещать на экран выбора напитка. Это гарантирует, что все рецепты сгруппированы вместе, как и все рецепты чая со льдом и т. д.. При каждом нажатии клавиши будет отображаться следующий выбор. Остановитесь, когда для рецепта отобразится правильный тип.

Затем используйте клавишу «Выбрать значок» для доступа к значкам, доступным для связи с рецептом. Рецепты обозначаются на экране «выбора рецепта» значком вместе с объемом напитка, чтобы пользователь знал, какой рецепт он будет готовить. Доступные значки будут отображены. Клавиши Next и Prev предназначены для перемещения между различными экранами и выбора подходящего значка. Выберите значок, нажав на него. Значок будет выделен. После выбора нажмите «Готово», чтобы вернуться к экрану «Изменить название рецепта». Выберите возврат, чтобы вернуться к экрану «настройки рецепта», а затем снова нажмите «возврат», чтобы вернуться к экрану «выбора рецепта».

Нажмите кнопку возврата еще раз, и система выйдет на экран «программирование / сервис».

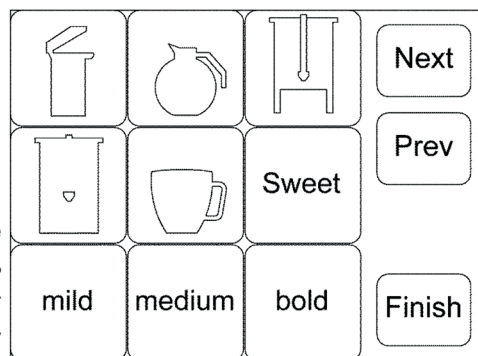
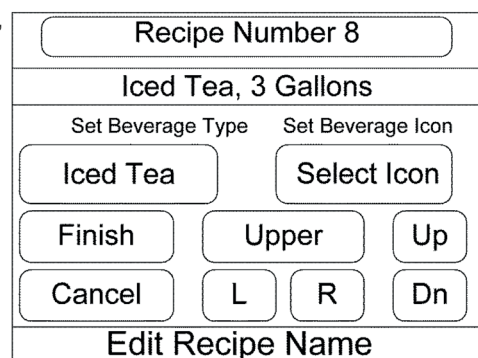
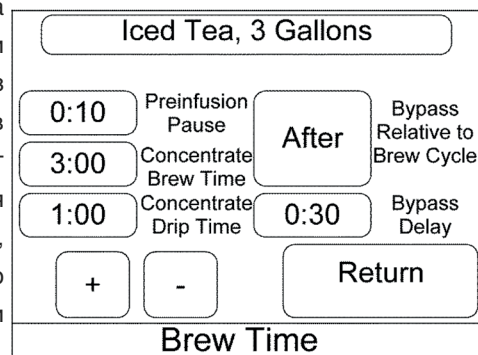

ПЕРСОНАЛИЗАЦИЯ

Справа снова отображается экран «Программирование / Сервис». Нажмите клавишу «Персонализация», чтобы перейти к экрану «Персонализация». Экраны «Редактировать рецепты» и «Персонализировать» не требуют дополнительного пароля.

Edit Recipes	Calibrate
Personalize	Service
Brewer Parameters	Finish
Programming/Service	

Экран «Персонализация» позволяет редактировать название компании и номер телефона, отображаемый при необходимости вызова службы. Изменение пароля пользователя отключено и отображается серым цветом. Другие настройки доступны в отдельном меню нажатием кнопки «Другие настройки». Чтобы изменить название компании, выберите это поле, если оно еще не выбрано. Выбранное поле начнет мигать. Используйте кнопки L и R, чтобы переместить курсор влево или вправо к символу, который нужно изменить. Кнопка над буквами L и R определяет, будет ли использоваться верхний, нижний регистр или набор символов. См. Приложение в конце для списка символов и их соответствующей группы и местоположения в группе. Используйте клавиши вверх и вниз для прокрутки различных доступных вариантов. Чтобы изменить номер телефона, выберите номер телефона.

Newco Enterprises			
Company Name			
636-925-1202			
Call for Service Phone Number			
User Password	Other Settings		
Finish	Upper	Up	
Cancel	L	R	Dn
Personalize			

Отобразится экран «Сервисный номер телефона» с клавиатурой. Введите код зоны обслуживания и номер телефона. Нажмите Сохранить, чтобы сохранить номер телефона службы. CLR очистит запись, не выходя из экрана. Отмена выйдет из экрана без сохранения изменений и вернется к экрану «Персонализация», показанному выше.

1	2	3	
4	5	6	
7	8	9	Save
0	CLR	Enter	Cancel
Service Telephone Number			

Схема заваривания и программирования

Выберите «Другие настройки», чтобы перейти к окну «Персонализация, другие настройки». Примечание. Несколько языков недоступны. Могут быть выбраны имперические или метрические единицы измерения. Если выбраны имперические, объем будет запрограммирован в унциях жидкости и температура в градусах Фаренгейта. Если выбрана метрическая мера, объем будет запрограммирован в миллилитрах, а температура - в градусах Цельсия. Сигнал конца цикла / клавиатуры может быть включен или выключен. Режим энергосбережения имеет три варианта: нет энергосбережения, энергосбережение или выключено. Ни один из энергосберегающих устройств не поддерживает нормальную температуру в бойлере на основании самой низкой температуры активной рецептуры.

English	Setback After	+
Imperial Measure	0.0	-
EOC Beeper - On	Hours	
No Energy Saver	Autoarm On	
Finish		3 F
Personalize, Other Settings		

В режиме энергосбережения будет установлена температура, при которой поддерживается бойлер, а при отключении питания нагреватель бойлера отключится. Выбранное действие будет выполнено по истечении времени «Задержка после». Используйте кнопки + и -, чтобы изменить время задержки. Клавиша автоматического подогрева может использоваться для выбора автоматического включения, автоматического выключения или общего режима автоматического нагрева. Если выбран режим автоматического разогрева, то для определения того, достаточно ли горячей емкости для начала цикла приготовления, будут использоваться допуски по отдельным рецептам. Если выбрано глобальное автоматическое нагревание, значение, запрограммированное на этом экране, будет использоваться для всех рецептов, независимо от допуска, установленного в отдельных рецептах. Коснитесь кнопки допуска автоматического подогрева, чтобы увеличить значение допуска до требуемого значения. Нажмите «Готово», чтобы вернуться к экрану персонализации, а затем нажмите «Готово», чтобы вернуться к экрану программирования / обслуживания.

ПАРАМЕТРЫ

Экран «Параметры приготовления» предназначен для заводских настроек. Свяжитесь с фабрикой для авторизации пароля для этих настроек. Нажмите кнопку «Параметры приготовления», чтобы перейти к экрану «Параметры приготовления». Этот экран предназначен для того, чтобы технический специалист мог сообщить плате управления о конфигурации машины или отключить определенные функции, которые могут быть установлены. Прикоснитесь к различным клавишам, чтобы переключиться между доступными опциями и выберите тот, который подходит для вашей установки. Выбор заварочного клапана предназначен для одного или двух заварочных клапанов. Если выбраны два клапана, один или оба могут быть активированы для определенного цикла варки. Это не обычная конфигурация и не включает перепускной клапан горячей воды.

1 Brew Valve	205 F	MAX SETPOINT
Hot Bypass Installed	Hot Dispense Not Installed	
Cold Dilution Installed	Relay No Pulsing	
Return	+	-
Parameters		

Обход горячей воды и холодное разбавление могут быть установлены или не установлены. Клапан подачи горячей воды может быть установлен для управления краном или другим выходом подачи горячей воды. Рецепты могут быть установлены для доставки предварительно измеренных объемов горячей воды. Функция «Нажми и удерживай» автоматически доступна, когда кофе не заваривается, когда установлен клапан подачи горячей воды. Контур нагрева может быть запрограммирован либо для твердотельного устройства, которое допускает импульсный нагрев, либо для механического реле, которое будет более экономичным выбором. Предупреждение - запуск механического реле в импульсном режиме приведет к преждевременному выходу из строя компонента. Нажмите возврат, чтобы вернуться к экрану программирования / обслуживания.

КАЛИБРОВКА

Нажмите кнопку калибровки. Отобразится экран «Пароль калибровки» с клавиатурой. Введите 4-значный сервисный пароль (3926). Номер будет отображаться в пустой области в верхней правой части экрана по мере его ввода. Нажмите Ввод. CLR очистит запись, не выходя из экрана. Нажатие отмены приведет к выходу из экрана.

1	2	3	
4	5	6	XXXX
7	8	9	Save
0	CLR	Enter	Cancel
Calibration Password			

Откроется экран калибровки. Элементы, которые не установлены или отключены в разделе параметров, будут выделены серым цветом. Другие элементы могут быть откалиброваны для обеспечения точности приготовления. Только элементы, для которых требуется калибровка, должны быть адресованы.

Brew Valve 1	Cold Dilution Valve
Brew Valves 1 & 2	Hot Dispense Valve
Hot Bypass Valve	Finish
Calibrate	

ПРИМЕЧАНИЕ ДЛЯ СЕРВИСНИКОВ - Из-за неточностей, присущих некоторым градуированным измерительным сосудам, взвешивание дозированной воды может быть более точным методом определения дозируемого объема. Однако плотность воды зависит от температуры. При взвешивании в унциях вода наиболее близка к весу в соотношении 1: 1 к унциям жидкости при температуре заваривания (190-205F). Можно с уверенностью сказать, что для дозирования горячей воды вес в 1 унции на весах (почти) равен 1 унции жидкости в объеме. Однако более холодная вода более плотная, поэтому жидкая унция воды, распределяемая при температуре окружающей среды, будет весить больше, чем унция, около 1,04 унции веса. Жидкая унция воды будет весить приблизительно 0,96 унции, поэтому умножение веса на 0,96 даст объем в жидких унциях. При использовании метрической системы измерения вес и объем воды будут ближе к единице при комнатной температуре в граммах и миллилитрах. При температуре заваривания показания шкалы в граммах следует умножить на 1,04, чтобы получить объем в миллилитрах.

Схема заваривания и программирования

Нажмите «Клапан заваривания 1», чтобы открыть экран «Калибровка заваривания 1» для первого заваривания. Часы обратного отсчета для интервала калибровки расположены в правом верхнем углу экрана. Запрограммированный на данный момент объем для этого временного интервала находится непосредственно ниже. Клавиши + и - используются для регулировки этого значения. Поместите подходящий контейнер под калибруемое выпускное отверстие. Нажмите кнопку запуска, и начнется дозирование по времени.

Может потребоваться нагревание в зависимости от температуры бойлера.

Цикл дозирования может быть остановлен при необходимости нажатием кнопки остановки. Цикл может быть начат снова, не выходя из экрана.

Вода, собранная после полного цикла калибровки, должна быть измерена, и значение должно быть введено на этом экране. Выполнение нескольких циклов

и использование среднего значения лучшие результаты. Нажмите клавишу завершения, чтобы вернуться к экрану «калибровки». Вышеописанный процесс может быть повторен для каждого установленного элемента, чтобы гарантировать, что при приготовлении будут распределены надлежащие запрограммированные объемы. Параметры, которые не установлены или отключены в разделе «Параметры», будут выделены серым цветом. Возможные элементы, которые могут быть доступны для калибровки: клапаны заваривания 1 и 2, клапан горячего байпаса, клапан холодного разбавления и клапан горячего дозирования. Время выполнения может варьироваться для различных напитков. Нажмите клавишу «Готово», чтобы вернуться к экрану «Калибровка» после окончания каждого элемента.

Brew Valve 1			
Start	1:00		
Stop	44.5 Oz	Adjust to Volume	
Finish	+	-	
Calibrate Brew 1			

СЕРВИС

Нажмите кнопку «Сервис». Отобразится экран «служебный пароль» с клавиатурой. Введите 4-значный сервисный пароль (3926). Номер будет отображаться в пустой области в верхней правой части экрана по мере его ввода. Нажмите Ввод. CLR очистит запись, не выходя из экрана. Нажатие отмены приведет к выходу из экрана.

1	2	3	
4	5	6	XXXX
7	8	9	Save
0	CLR	Enter	Cancel
Service Password			

Меню «Сервис» отображается после успешного ввода пароля.

Error Messages	Filtration
Counters	Service Password
Finish	
Service	

Нажмите «Сообщения об ошибках», чтобы отобразить историю сообщений об ошибках. Некоторые ошибки могут быть периодическими из-за различных условий и не обязательно приводить к выключению устройства. Нажмите «Сбросить ошибки», чтобы сбросить счетчик ошибок до нуля. Нажмите Готово, чтобы вернуться на сервисный экран.

Thermistor Errors: 0 Fill Errors: 0 Heater Errors: 0	
<input type="button" value="Finish"/>	<input type="button" value="Reset"/>
Error Messages	

Нажмите клавишу «Счетчики», чтобы отобразить экран «Счетчики». Полные циклы и галлоны не сбрасываются. Нажмите «Сброс сервисных циклов» для сброса других счетчиков. Нажмите клавишу завершения, чтобы вернуться к экрану «Сервис».

27 Total Brew Cycles 13 Total Brew Gallons 3 Cycles Since Last Service Coffee - 4.95 Gallons Tea - 12.75 Gallons Other - 1.60 Gallons	
<input type="button" value="Finish"/>	<input type="button" value="Reset Service Cycles"/>
Counters	

Нажмите клавишу «Фильтрация», чтобы открыть экран «Фильтрация». Нажмите верхнюю левую кнопку для переключения между различными вариантами выбора размера фильтра или используйте кнопки + и -. Нажмите кнопку «Сбросить фильтр», чтобы сбросить емкость фильтра. Нажмите «Готово», чтобы вернуться на экран «Сервис».

Служебный пароль является фиксированным и не может быть изменен и окрашен в серый цвет.

Нажмите «Готово» еще раз, чтобы вернуться к экрану «Программирование / Сервис». Затем выберите «Завершить», чтобы выйти из режима программирования.

<input type="button" value="1,000 Gal"/>	Remaining Filter Capacity
<input type="button" value="Reset Filter"/>	1,000 Gal
<input type="button" value="Finish"/>	<input type="button" value="+"/> <input type="button" value="-"/>
Filtration	

Схема заваривания и программирования

ПРОГРАММИРОВАНИЕ - Боковые заварочные блоки

Программирование для боковых заварочных блоков кофемашины выполняется практически так же, как и для основного заварочного блока. Эти 2 заварочных блока обозначены как Шрифт 1 и Шрифт 2. Шрифт 1 - это заварочный блок, расположенный ближе всего к основному корпусу кофемашины на левой стороне рычага. Шрифт 2 - это наружный заварочный блок, расположенный справа. Калибровка и рецепты программируются индивидуально для каждого шрифта. Чтобы войти в режим программирования, нажмите верхний левый или правый угол (обозначен пунктирными линиями) экрана «Выбор напитка» и удерживайте в течение 3-4 секунд. Угол нажатия зависит от того, какой шрифт вы хотите запрограммировать. Звуковой сигнал будет звучать, если включен звуковой сигнал. Отпустите сенсорный экран.

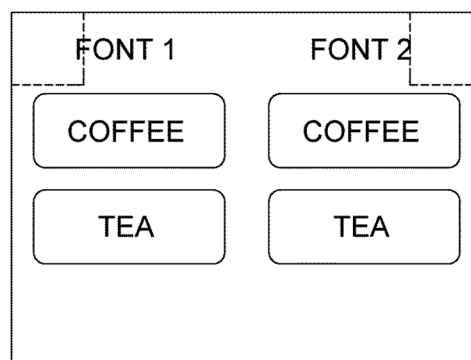

Отобразится экран «Пароль пользователя» с клавиатурой. Введите 4-значный пароль пользователя (3650). Введенный номер будет отображаться в пустой области в верхней правой части экрана по мере его ввода. Нажмите Ввод. CLR очистит запись, не выходя из экрана. Нажатие отмены приведет к выходу из экрана.

Невозможно сохранить пароль пользователя

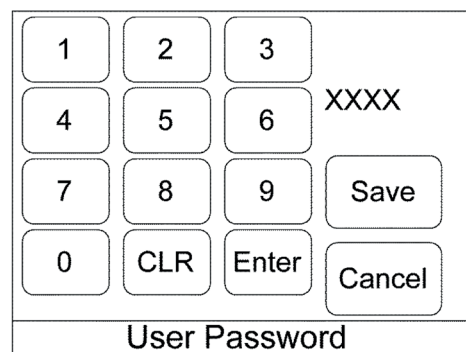

Успешный ввод пароля приведет вас к экрану меню «Программирование / Сервис». Это категории программируемых опций. В этих пунктах есть подменю. Нажмите Finish, чтобы вернуться к главному экрану выбора. Для ручного выбора будут доступны только два варианта. Это рецепты редактирования и параметры калибровки. Инструкции, изложенные для основного заварочного блока, дадут объяснение того, как использовать эти выбранные программы. Пожалуйста, обратитесь к соответствующим разделам на предыдущих страницах.

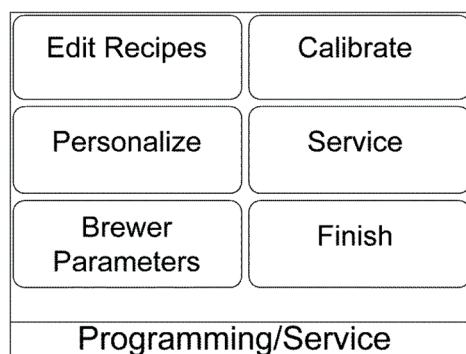

ПРОГРАММИРОВАНИЕ - Боковые заварочные блоки

Поместите кофе, чай или другой продукт, который нужно заваривать, в соответствующий держатель и поместите в соответствующий сосуд под заварочным блоком, который будет использоваться для заваривания. Выберите нужный тип напитка на экране «Выбор напитка» для соответствующего шрифта. Выбор типа напитка приведет вас к экрану «Выбор рецепта» с доступными рецептами для этого типа напитка.

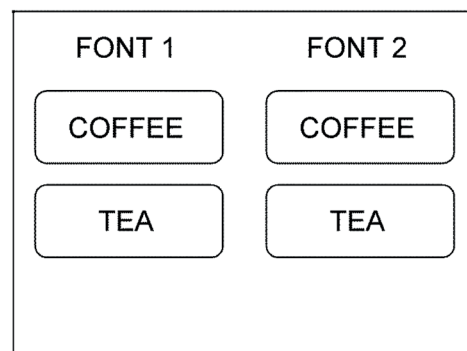

На экране «Выбор рецепта» выберите размер напитка, который нужно заваривать, нажав соответствующую иконку. Различные графические или описательные значки будут отображаться с объемом напитка ниже, чтобы помочь различать рецепты. В зависимости от количества активных рецептов в типе напитка может быть доступно несколько экранов с рецептами. Используйте клавиши «Следующая» и «Предыдущая» для перемещения между несколькими экранами, если это применимо. Нажмите return, чтобы вернуться к экрану выбора напитка, если это необходимо. После выбора рецепта для заваривания откроется экран «Подробная информация о рецепте», предоставляющий дополнительные сведения о выбранном напитке.

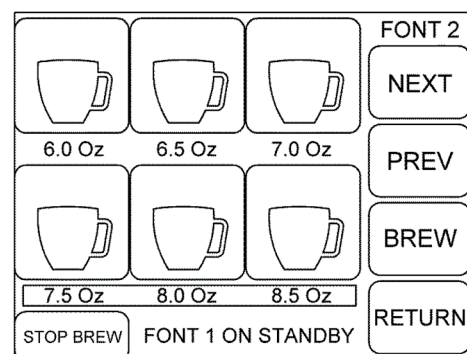

Экран «Сведения о рецепте» содержит сводную информацию о рецепте для выбранного цикла приготовления, включая название / описание рецепта, объем приготовления, время и температуру. Нажмите кнопку «Заварить», чтобы немедленно запустить цикл заваривания. Нажмите клавишу возврата, чтобы при необходимости вернуться к основному экрану / экрану ожидания. Обратите внимание, что верхний правый угол используется, чтобы указать, какой шрифт вы собираетесь заваривать. В нижней части экрана отображается текущее состояние другого шрифта, который может находиться в режиме ожидания или заваривания. Если другой шрифт заваривается, кнопка «Остановить заваривание» может использоваться для остановки заваривания, если это необходимо, не выходя из текущего экрана.



Схема заваривания и программирования

На экране справа показан процесс приготовления на шрифте 2, когда шрифт 1 бездействует. Клавиша «Stop Brew» может использоваться для отмены заваривания на шрифте 2. Процесс заваривания можно начинать на шрифте 1, не прерывая заваривание на шрифте 2, если это необходимо.



Экран справа отображает информацию о последнем приготовлении для шрифта 2 и одновременно отсчитывает оставшееся время приготовления для шрифта 1. Клавиша «Stop Brew» может использоваться для отмены приготовления на шрифте 1. Клавиша «Return To Menu» на шрифте 2 отменит отображение времени последнего приготовления и позволит выбрать и варить другой рецепт.

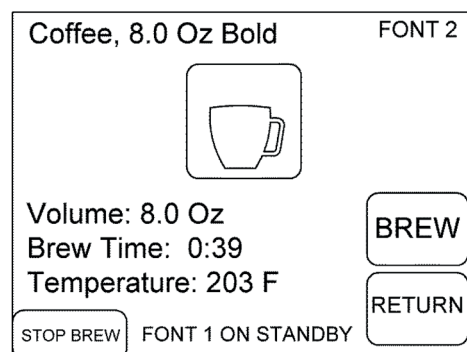
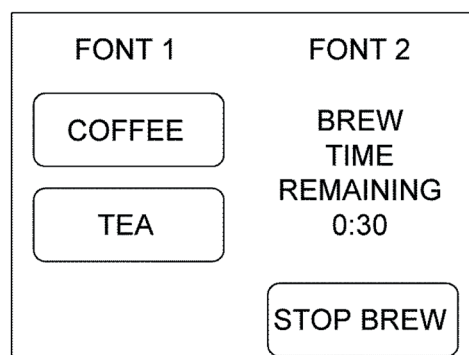
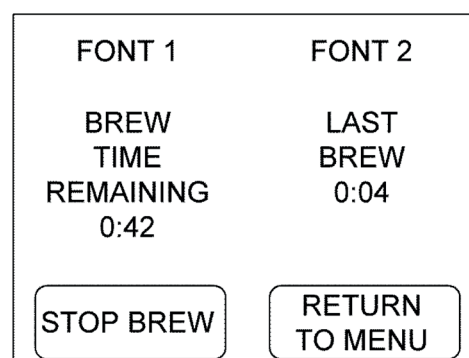

На экране справа отображается информация о последнем заваривании для шрифтов 1 и 2. Клавиша (-ы) «Вернуться в меню» отменяет время последнего заваривания и позволяет выбрать и приготовить другой рецепт.

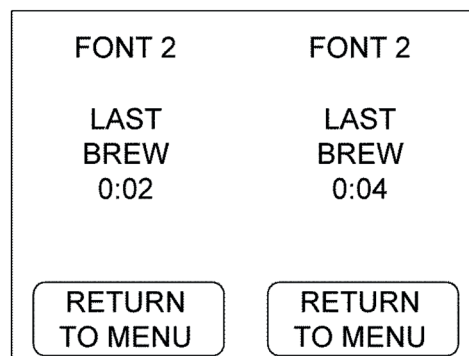

Приложение А - Полезные символы

Полезные символы для рецепта и названия компании

Группа	Символ	Группа	Символ	Группа	Символ
Символ		Верхний	ᄁ	Нижний	`
Символ	!	Верхний	A	Нижний	a
Символ	“	Верхний	B	Нижний	b
Символ	#	Верхний	C	Нижний	c
Символ	\$	Верхний	D	Нижний	d
Символ	%	Верхний	E	Нижний	e
Символ	&	Верхний	F	Нижний	f
Символ	‘	Верхний	G	Нижний	g
Символ	(Верхний	H	Нижний	h
Символ)	Верхний	I	Нижний	i
Символ	*	Верхний	J	Нижний	j
Символ	+	Верхний	K	Нижний	k
Символ	,	Верхний	L	Нижний	l
Символ	-	Верхний	M	Нижний	m
Символ	.	Верхний	N	Нижний	n
Символ	/	Верхний	O	Нижний	o
Символ	0	Верхний	P	Нижний	p
Символ	1	Верхний	Q	Нижний	q
Символ	2	Верхний	R	Нижний	r
Символ	3	Верхний	S	Нижний	s
Символ	4	Верхний	T	Нижний	t
Символ	5	Верхний	U	Нижний	u
Символ	6	Верхний	V	Нижний	v
Символ	7	Верхний	W	Нижний	w
Символ	8	Верхний	X	Нижний	x
Символ	9	Верхний	Y	Нижний	y
Символ	:	Верхний	Z	Нижний	z
Символ	;	Верхний	[Нижний	{
Символ	<	Верхний	\	Нижний	
Символ	=	Верхний]	Нижний	}
Символ	>	Верхний	^	Нижний	~
Символ	?	Верхний	_	Нижний	-

Приложение В - Сокращенные операции

ПРИГОТОВЛЕНИЕ

Вставьте воронку с продуктом для приготовления. Убедитесь, что пустой дозатор установлен на месте ниже заварочного блока. Нажмите на сенсорный экран, чтобы активировать устройство при необходимости.

Выберите тип напитка из вариантов.

Выберите объем заваривания из вариантов.

Нажмите кнопку «Заварить», чтобы немедленно начать цикл заваривания.

ВВОД ПРОГРАММИРОВАНИЯ

Нажмите в верхнем левом углу экрана выбор основного типа напитка. Введите пароль - (3650).

РЕДАКТИРОВАТЬ РЕЦЕПТ

Войдите в программирование (см. «ВВОД ПРОГРАММИРОВАНИЯ»).

Выберите «Редактировать рецепты».

Выберите рецепт для редактирования (используйте + или - на колесе прокрутки или итоговом экране «Настройки рецепта»).

Выберите функцию, которую нужно изменить, на сводном экране: Temp, Volume или Time.

Настройте параметры функции на подробных экранах. Нажмите возврат, чтобы вернуться к итоговому экрану настроек рецепта. Нажмите return, чтобы вернуться к экрану «Выбор рецепта». Нажмите return еще раз, чтобы вернуться в меню «Программирование / Сервис».

Выберите Готово, когда редактирование завершено. Нажмите Finish еще раз, чтобы вернуться к экрану выбора основного напитка.

ПЕРСОНАЛИЗАЦИЯ

Войдите в программирование (см. «ВВОД ПРОГРАММИРОВАНИЯ»). Выберите «Персонализация».

Пользователь может редактировать номер телефона, выбрав номер телефона, используя клавиатуру и функцию сохранения. Название компании может быть отредактировано с помощью клавиш L, R, чтобы выбрать букву для изменения. Затем используйте клавиши вверх / вниз, чтобы изменить букву. Переключайтесь между символами и прописными и строчными буквами, используя клавиши над клавишами L и R. Выберите другие настройки, чтобы включить / выключить звуковой или энергетический режимы. Время сброса может быть запрограммировано для параметров энергосбережения, а параметры автоматического включения могут быть активированы или отключены. Метрическая или империческая мера может быть выбрана и здесь.

Пароль не подлежит изменению.

Нажмите «Готово», чтобы вернуться в меню «Программирование / Сервис». Нажмите Finish еще раз, чтобы вернуться к главному экрану.

КАЛИБРОВКА

Войдите в программирование (см. «ВВОД ПРОГРАММИРОВАНИЯ»).

Выберите «Калибровать». Введите пароль - (3926).

Выберите элемент для калибровки (серые элементы недоступны для калибровки. Могут быть не установлены или быть отключены в разделе «Параметры приготовления»).

Часы обратного отсчета отображаются с текущими настройками. Поместите контейнер на место на выходе для калибровки. Нажмите старт.

Измерьте объем. При необходимости отрегулируйте запрограммированное значение. (В зависимости от условий может быть целесообразно запустить несколько циклов и ввести средневзвешенное значение).

Нажмите Готово. Если никакие другие элементы не требуют калибровки, выберите «Готово» снова, чтобы вернуться в меню «Программирование / Сервис». Нажмите Finish еще раз, чтобы вернуться к экрану выбора основного напитка.

СЕРВИС

Войдите в программирование (см. «ВВОД ПРОГРАММИРОВАНИЯ»). Выберите «Сервис». Введите пароль - (3926). Выберите Сообщения об ошибках для отображения и сброса сообщений об ошибках. Нажмите Готово, чтобы вернуться в Сервисное меню. Нажмите клавишу «Счетчики», чтобы просмотреть информацию об использовании воды и количестве циклов. Сервисные циклы могут быть сброшены. Нажмите Готово, чтобы вернуться в Сервисное меню.

Нажмите Фильтрация, чтобы активировать или сбросить отслеживание фильтра. Производительность фильтра может быть выбрана из размеров, обычно используемых в индустрии напитков. Нажмите Готово, чтобы вернуться в Сервисное меню. Пароль не подлежит изменению. Нажмите «Готово», чтобы вернуться в меню «Программирование / Сервис». Нажмите Finish еще раз, чтобы вернуться к экрану выбора основного напитка / напитка.

ПАРАМЕТРЫ ПРИГОТОВЛЕНИЯ

Этот раздел кода предоставляет доступ для включения конфигурации приготовления в соответствии с опциями, установленными при изготовлении оборудования.

Выборы, сделанные в этом разделе, определяют элементы, доступные для калибровки и для использования в рецепте приготовления. Обратите внимание, что неточные выборы, сделанные в этой части кода, могут создать видимость неисправности оборудования, и, следовательно, пароль для этого раздела не будет указан в инструкциях к оборудованию.

Войдите в программирование (см. «ВВОД ПРОГРАММИРОВАНИЯ»).

Выберите Параметры приготовления и введите пароль - (5639).

Все показанные варианты могут быть изменены путем многократного прикосновения к соответствующей кнопке, пока не отобразится правильный параметр.

Можно выбрать 1 или 2 заварочных клапана. В Рецепте можно затем указать, использовать 1 или оба клапана. Калибровка разрешена для обоих вариантов.

Обход горячей воды может быть установлен или не установлен. Установка в том виде, в котором она установлена, позволяет использовать обход горячей воды в рецептах и калибровку клапана. Если включен без действительного клапана, рецепт будет коротким с любым запрограммированным **байпасом**.

Разбавление холодной воды может быть установлено или не установлено. Установка позволяет использовать обход холодной воды в рецептах и калибровке клапана. Если включен без действительного клапана, рецепт будет коротким при любом запрограммированном байпасе. Клапан горячего дозирования предназначен для использования клапана горячей воды для управления раздачей предварительно измеренных объемов горячей воды. Функция нажатия и удержания включается автоматически при выборе этой функции.

Контур нагрева может быть запрограммирован либо для полупроводникового устройства, которое допускает импульсный нагрев, либо для механического реле, которое будет, более экономичным выбором.

Нажмите «Готово», чтобы вернуться в меню «Программирование / Сервис». Нажмите Finish еще раз, чтобы вернуться к экрану напиток / выбор напитка.

ЕЖЕДНЕВНАЯ ЧИСТКА

Чтобы гарантировать правильную работу оборудования TONE, необходимо чистить устройство каждый день.

Для очистки поверхности оборудования TONE рекомендуется использовать влажную ткань, промытую жидким моющим средством.

НЕ ИСПОЛЬЗУЙТЕ водоструйное устройство.

Проверяйте и очищайте каждый заварочный блок ежедневно. Все отверстия заварочного блока всегда должны оставаться открытыми.

ПРИМЕЧАНИЕ. - Любые остатки на распылительной головке могут повлиять на поток воды и повлиять на процесс приготовления кофе.

- Поместите свежий фильтр в корзину для заваривания и добавьте соответствующее количество дезинфицирующего средства.
- Установите термоблок на место и начните цикл заваривания, чтобы наполнить дозатор.
- После окончания цикла дайте постоять несколько минут.
- Пропустите очиститель через дозатор, чтобы он достиг всех частей дозатора.
- Промойте корзину для приготовления и термостат пресной водой, снова вытягивая воду через дозатор.
- Откажитесь от любой оставшейся воды, и вы готовы варить.

УДАЛЕНИЕ НАКИПИ

Чтобы гарантировать надлежащую функциональность оборудования TONE, необходимо ежегодно очищать устройство от накипи, независимо от использования умягчителя воды.

TONE Kaffeemaschinen AG рекомендуют выполнить первое удаление накипи через год после установки.

Удаление накипи оборудования TONE только квалифицированным персоналом.

Для удаления накипи вашего оборудования TONE, пожалуйста, свяжитесь с местной технической службой, которая была авторизована производителем.

Чтобы узнать местную техническую службу, посетите наш веб-сайт или позвоните на нашу горячую линию +41 52 620 06 06.

Компания TONE Kaffeemaschinen AG дает гарантию на изготовленное ею оборудование на 1 год на детали и работы. Аксессуары и диспенсеры 1 год.

Электронные платы и пульта управления - 2 года, 1 год.

Для оборудования, произведенного другими лицами и распространяемого компанией TONE, см. Гарантию производителя оригинального оборудования, за которой будет следовать компания TONE Kaffeemaschinen AG.

Эти гарантийные периоды начинаются с даты продажи. Компания Newco гарантирует, что изготовленное ею оборудование не будет иметь коммерческих дефектов материала и изготовления, существующих на момент изготовления и появившихся в течение соответствующего гарантийного периода. Данная гарантия не распространяется на любое оборудование, компонент или деталь, которые не были изготовлены компанией Newco или на которые, по мнению Newco, повлияли неправильное использование, небрежное обращение, изменение, неправильная установка или эксплуатация, перемещение или переустановка, неправильное обслуживание или ремонт, неправильное напряжение, приложенное к устройству в любое время, повреждение или несчастный случай. Данная гарантия не распространяется на любые сбои оборудования, связанные с низким качеством воды, избытком извести и хлора и непериодической чисткой и очисткой от накипи. Гарантия недействительна, если для очистки или делимитации используется соляная кислота или любая другая форма соляной кислоты. Кроме того, данная гарантия не распространяется на замену деталей, подлежащих нормальному использованию, включая, помимо прочего, заменяемые пользователем детали, такие как смесители, трубки смотрового указателя, шайбы, уплотнительные кольца, трубки, уплотнения и прокладки.

Настоящая гарантия обусловлена тем, что Покупатель

- 1) незамедлительно уведомил TONE Kaffeemaschinen AG о любых претензиях, которые могут быть предъявлены в рамках данной гарантии, по телефону +41 52 620 06 06 или по почте contact@tone-swiss.com;
- 2) по запросу TONE Kaffeemaschinen AG отправка дефектного оборудования с предоплатой в авторизованный пункт обслуживания TONE Kaffeemaschinen AG; и
- 3) получение предварительного разрешения от TONE Kaffeemaschinen AG на гарантийное обслуживание неисправного оборудования.

ПРЕДВАРИТЕЛЬНАЯ ГАРАНТИЯ ИСКЛЮЧИТЕЛЬНА И ЗАМЕНЯЕТ ЛЮБУЮ ДРУГУЮ ГАРАНТИЮ, ПИСЬМЕННУЮ ИЛИ УСТНУЮ, ЯВНУЮ ИЛИ ПОДРАЗУМЕВАЕМУЮ, ВКЛЮЧАЯ, НО НЕ ОГРАНИЧИВАЯ, ЛЮБУЮ ПОДРАЗУМЕВАЕМУЮ ГАРАНТИЮ ЛИБО МЕРЧАНТА-БИЛЕТ ИЛИ ПРИГОДНОСТИ ДЛЯ ЧАСТИЧНОГО ПОЛНОМОЧИЯ. Агенты, дилеры или сотрудники Newco не уполномочены вносить изменения в данную гарантию или предоставлять дополнительные гарантии, которые являются обязательными для TONE Kaffeemaschinen AG. Соответственно, заявления таких лиц, будь то устные или письменные, не являются гарантией и на них нельзя полагаться.

Если TONE Kaffeemaschinen AG по своему собственному усмотрению определяет, что оборудование не соответствует гарантии, TONE Kaffeemaschinen AG по своему исключительному варианту, пока оборудование находится на гарантии, обязуется либо: 1) бесплатно предоставить запасные части и / или работы (во время применимые периоды гарантии на запчасти и работы, указанные выше) для ремонта неисправных компонентов, при условии, что этот ремонт выполняется уполномоченным сервисным представителем TONE Kaffeemaschinen AG; или 2) должен заменить оборудование или возместить покупную цену на оборудование.

СРЕДСТВО ПОКУПАТЕЛЯ ПРОТИВ TONE KAFFEEMASCHINEN AG НА НАРУШЕНИЕ ЛЮБОГО ОБЯЗАТЕЛЬСТВА, ВЫТЕКАЮЩЕГО ИЗ ПРОДАЖИ ЭТОГО ОБОРУДОВАНИЯ, ПОЛУЧЕНО ЛИ ПО ГАРАНТИИ ИЛИ ИНЫМ ОБРАЗОМ, ОГРАНИЧИВАЕТСЯ ЕДИНСТВЕННЫМ ВАРИАНТОМ NEWCO - РЕМОНТОМ, ЗАМЕНОЙ ИЛИ ВОЗВРАТОМ.

Ни при каких обстоятельствах TONE Kaffeemaschinen AG не несет ответственности за любой другой ущерб или убытки, включая, помимо прочего, упущенную выгоду, упущенные продажи, потерю использования оборудования, претензии клиентов Покупателя, стоимость капитала, стоимость простоя, стоимость заменяющего оборудования, средств или услуг или любых других специальных, случайных или косвенных убытков.

TONE 02 - Cxema

CXEMA

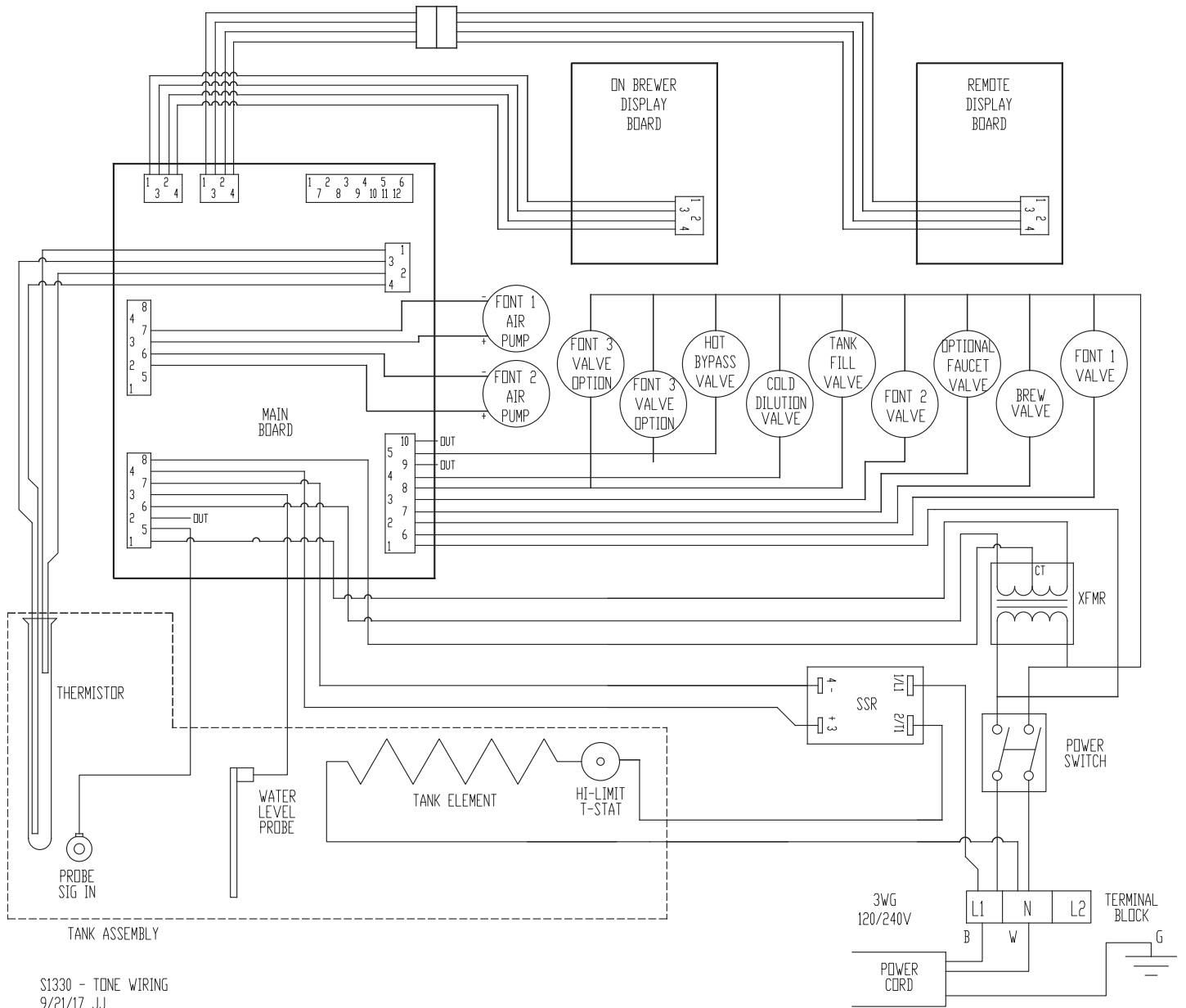

TECHNICAL DATA

Тип	TOUCH 02
Размеры в мм ш / в / г	585 x 715 x 627
Вес	34 кг
Подключение	~ 220 - 240В 50/60Гц
Объем бойлера	6 литров
Минимальное давление воды	0,138 Мпа
Максимальное давление воды	0,620 Мпа
Мощность	2600Ватт
Уровень шума	< 70 дБ

ДЕКЛАРАЦИЯ СООТВЕТСТВИЯ ЕЭС 2006/42 / ЕС

Нижеподписавшиеся: TONE Kaffeemaschinen AG
С помещениями по адресу: Rheinweg 4, 8200
Schaffhausen, Швейцария

Заявляет, что:

Кофемашинa была спроектирована и изготовлена в соответствии с Директивой 2006/42 / ЕС и соответствующим национальным законодательством в соответствии со следующей нормой оценки соответствия: UNI 9887, ISPSEL rev. 95.



ИНФОРМАЦИЯ ДЛЯ ПРАВИЛЬНОЙ УТИЛИЗАЦИИ ИЗДЕЛИЯ В СООТВЕТСТВИИ С DIRECTIVE EC 2012/19 / EU

Этот продукт нельзя утилизировать как городской мусор по истечении срока его службы. Он должен быть доставлен в специальный центр сбора отходов, лицензированный местными властями, или дилеру, предоставляющему эту услугу. Раздельная утилизация продукта позволит избежать возможных негативных последствий для окружающей среды и здоровья в результате неправильной утилизации, а также позволит извлекать составляющие материалы со значительной экономией энергии и ресурсов.

get in TOUCH:

TONE Kaffeemaschinen AG
Rheinweg 4
8200 Schaffhausen
Switzerland

+41 52 620 06 06
contact@tone-swiss.com

www.tone-swiss.com

TONE

TONE Kaffeemaschinen AG

Rheinweg 4
8200 Schaffhausen
Switzerland

www.tone-swiss.com