



# Рисоварка INDOKOR IR-2310

## Руководство по эксплуатации и техническому обслуживанию



Храните руководство по эксплуатации в течение жизненного цикла устройства

Все технические и эксплуатационные характеристики, габаритные размеры и расчетные характеристики, представленные в настоящем Руководстве, могут быть изменены без предварительного уведомления.

# 1. Описание устройства

## 1.1 Основные характеристики

1. Две основных функции:
  - Приготовление и разогрев;
  - Автоматическое переключение в режим подогрева для поддержания нужной температуры.
2. Высокая энергоэффективность:
  - Превосходный результат;
  - Поддерживает нужную температуру в режиме низкого энергопотребления.
3. Удобство управления:
  - Рычаг;
  - Ручное управление.
4. Вместительность емкости для варки - 23 литра.
5. Потребление электричества в режиме приготовления — 2,95 кВт.
6. Аксессуары:
  - Мерный стакан для риса;
  - Лопатка.

### Характеристики электросети:

- 220 В;
- 50 Гц.

## 1.2 Описание основных компонентов устройства и аксессуаров к нему

Схема устройства с описанием его основных компонентов.

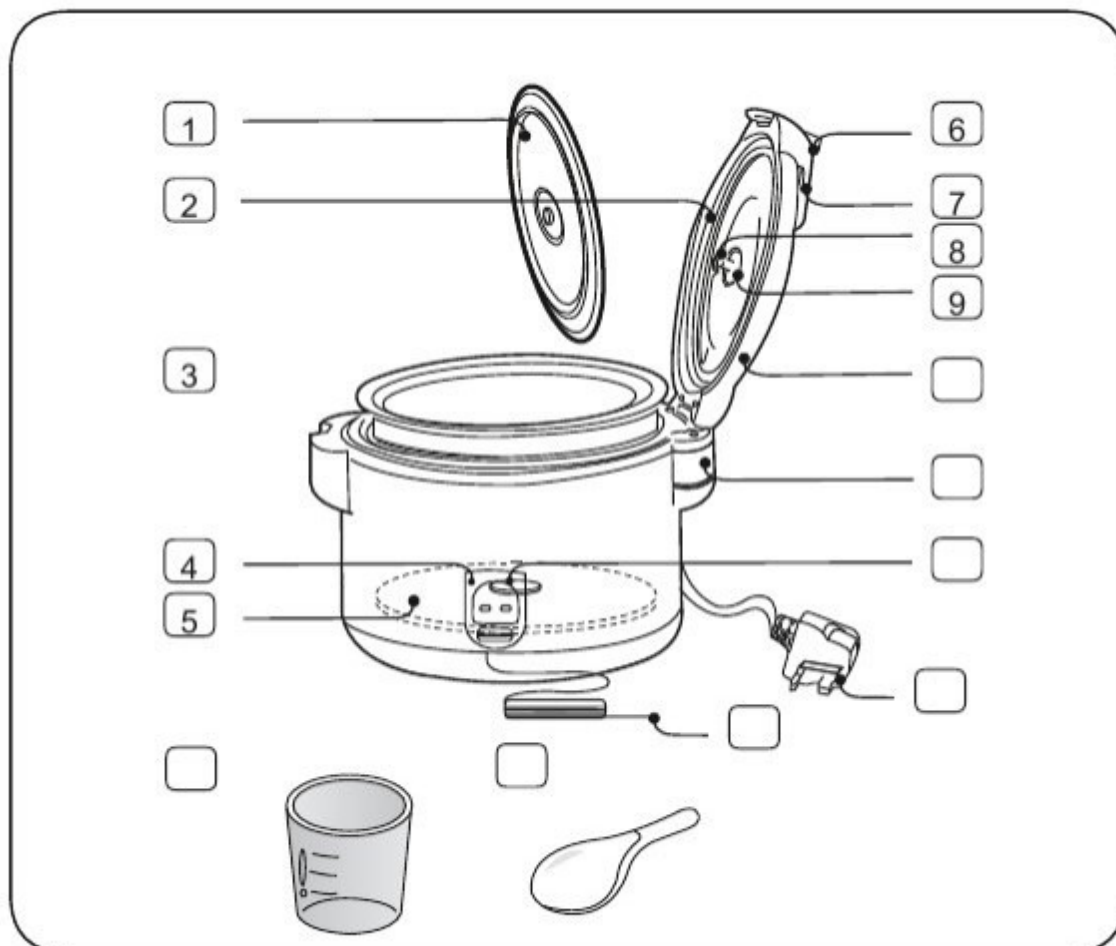

1. Нижняя крышка;
2. Клапан выхода пара;
3. Емкость для варки с антипригарным покрытием (вынимается и очищается отдельно);
4. Панель управления;
5. Нагреваемые элементы (тэн);
6. Защелка на крышке устройства;
7. Ручка (в режиме приготовления используйте только ручку для передвижения или мониторинга работы устройства, температура остальных частей устройства может быть слишком высокой, и соприкосновение с ними может вызвать ожог кожи);
8. Внутренняя крышка;
9. Ручка с внутренней стороны крышки;

- Крышка устройства;
- Съёмный каплесборник;
- Переключатель устройства;
- Шнур питания;
- Мерный стакан для риса;
- Лопатка.

**Схема контрольной панели устройства и описание ее основных компонентов.**

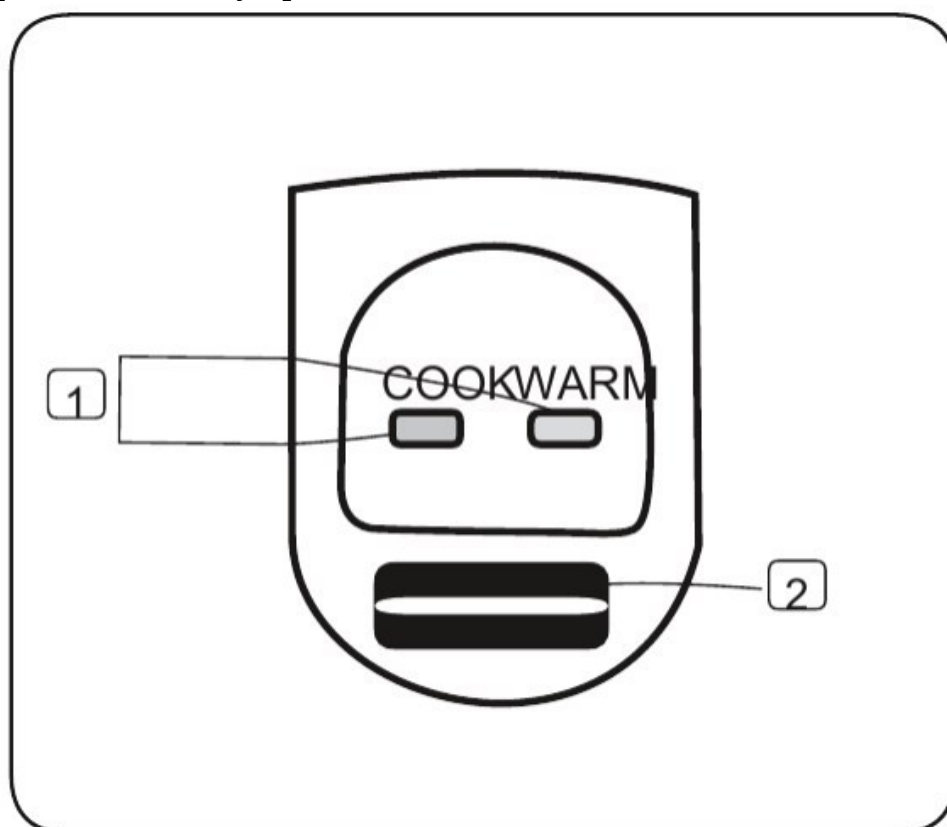

- Индикаторы:
  - В режиме приготовления загорается индикатор "COOK";
  - В режиме поддержания температуры загорается индикатор "WARM".
- Переключатель (рычаг):
  - При переключении в нижнюю позицию включает режим приготовления;
  - При переключении в верхнюю позицию включает режим поддержания температуры;
  - В нейтральном состоянии (когда переключатель находится посередине), устройство находится в выключенном состоянии, в режиме "OFF".

Описание основных аксессуаров, идущих в комплекте к устройству.



1. Мерный стакан для риса.

- ▢ Предназначен для измерения порций для приготовления. Средняя порция рассчитана на 160 мл неприготовленного риса, что в готовом виде будет соответствовать 200 граммам риса.

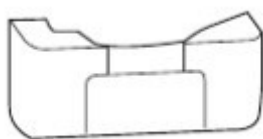

2. Съёмный каплесборник.

- ▢ Предназначен для собирания воды, конденсирующейся в устройстве и стекающей по крышке в эту специальную емкость.
- ▢ Всегда следите, чтобы каплесборник был пустой перед началом работы. Иначе избытки воды будут стекать обратно в емкость для варки, что отрицательно скажется на процессе и качестве приготовления.
- ▢ Чтобы достать каплесборник потяните его на себя. Совершите обратное действие, чтобы установить его на место.

3. Лопатка.



- ▢ Предназначена для перемешивания готового риса и извлечения его из варочной емкости.
- ▢ Для аналогичных целей не используйте металлическую утварь, так как она может повредить антипригарное покрытие внутренней емкости для варки.

### 1.3 Инструкция по применению устройства

Прежде чем начинать процесс приготовления, убедитесь, что внутренняя емкость для варки и внутренние компоненты устройства чистые и сухие, в ином случае загрязнения или излишняя влажность могут отрицательно повлиять на результат и даже привести к поломке устройства.

1. Используйте мерный стакан для регулирования размера порции риса. Будьте внимательны при дозировании риса, убедитесь, что используете приемлемую дозировку, иначе может произойти выкипание жидкости, что опять же приведет к поломке.
2. Перед приготовлением промойте отмеренную порцию риса в отдельной емкости в большом количестве холодной воды. Не используйте для этих целей внутреннюю

емкость для варки, так как это может повредить антипригарное покрытие и привести к ухудшению результатов работы рисоварки.

3. Просушите рис в отдельной чашке.
4. Для достижения наилучшего результата добавьте 15 мл оливкового масла и соль по вкусу. Кроме того, на этой стадии можно добавить любые специи и приправы по желанию.
5. Добавьте соответствующее количество питьевой воды. Воспользуйтесь указателями на стенке емкости для варки или табличкой, приведенной ниже, для соблюдения нужных пропорций.
6. Поместите внутреннюю емкость с продуктом в устройство и плотно закройте все крышки, до щелчка.
7. Переместите переключатель в режим приготовления "COOK". Когда цикл приготовления завершится, устройство и переключатель автоматически перейдут в режим поддержания температуры "WARM". Следите, чтобы крышка была закрыта до момента подачи или дальнейшего использования риса, иначе режим поддержания температуры будет бесполезен.
8. Если вы хотите, чтобы устройство поддерживало температуру, убедитесь, что оно подключено в источнику электропитания.

### **Внимание!**

**Не используйте металлическую утварь для перемешивания или изъятия риса из емкости устройства, так как она может повредить антипригарное покрытие внутренней емкости для варки.**

Таблица с пропорциями риса и воды.

| <b>Количество риса</b> | <b>Количество воды для приготовления риса al dente</b> | <b>Количество воды для приготовления риса до влажного и мягкого состояния</b> |
|------------------------|--|---|
| 12 стаканов            | 10 стаканов  | 12 стаканов   |
| 15 стаканов            | 12 стаканов  | 15 стаканов   |
| 24 стакана             | 20 стаканов  | 24 стакана  |

Эти пропорции верны для приготовления как длиннозерного риса, так и для риса сорта Басмати.

Среднее время приготовления:

- 24 стакана риса до стадии al dente требует 12 минут;
- 24 стакана риса до готового состояния потребует 20 минут.

Примите к сведению, что результат может зависеть от качества риса, температуры внешней среды, температуры воды и параметров электропитания.

## 2 Техника безопасности

### 2.1 Правила работы с устройством

При использовании рисоварки примите к сведению следующие меры предосторожности, чтобы обеспечить свою безопасность:

1. Прочитайте инструкцию целиком;
2. Не дотрагивайтесь голыми руками до горячих поверхностей, во время эксплуатации рисоварки, можно прикасаться к ручкам и рукояткам;
3. В целях избежания удара током, исключите попадание воды на провод, контактную вилку рисоварки. Единственные части устройства, на которые может попадать жидкость, это крышка и варочная емкость;
4. Внимательно следите за работой рисоварки, особенно если в помещении находятся дети;
5. Обязательно отсоединяйте устройство от электросети по окончании цикла работы и перед очисткой. Дождитесь, пока устройство полностью остынет, прежде чем проводить какие либо дополнительные работы с рисоваркой;
6. Ни в коем случае не используйте устройство:
  - если у него поврежден провод или контактная вилка,
  - если произошел сбой в работе рисоварки,
  - если устройство было каким-либо образом повреждено.

Обратитесь в ближайший сервисный центр для проведения диагностики или ремонта;

7. Использование аксессуаров и запасных частей, не рекомендованных производителем, может вызвать повреждения;
8. Не используйте устройство на улице;
9. Не допускайте ситуации, когда провод свисает с края стола;
10. Не используйте устройство в непосредственной близости от теплового оборудования, взрывоопасных веществ;
11. Будьте особенно внимательны при перемещении устройства, особенно если оно содержит горячее масло или другие горячие жидкости;

12. Когда подключаете устройство к источнику электропитания, вначале подключите провод с контактной вилкой к устройству, а затем к местной розетке электропитания.

Чтобы отключить устройство, вначале переведите выключатель в режим "OFF", затем выдерните вилку из местной розетки электропитания;

13. Используйте устройство только по прямому назначению;
14. Эксплуатацией устройства не могут заниматься люди, в том числе и дети, с ограниченными физическими и психическими возможностями, с недостаточным опытом или знаниями о работе соответствующего оборудования, за исключением случаев, когда люди, несущие за них ответственность и отвечающие за их безопасность, проведут подробный инструктаж по работе с устройством;
15. Если работу с устройством проводит ребенок, то за его действиями необходимо непрерывно наблюдать, чтобы избежать и предотвратить возможные травмы;
16. Если шнур электропитания был поврежден, его необходимо заменить другим, произведенным этим же производителем что и устройство или предложенным квалифицированным специалистом.

**Кроме того, при изготовлении устройства предусмотрены следующие меры предосторожности:**

- A) Устройство укомплектовано коротким проводом электропитания с целью исключить возможность запутаться в проводе или споткнуться об него с процессе работы с устройством;
- B) Вы можете заменить провод электропитания на более длинный. В этом случае, будьте более внимательны и осторожны при работе с устройством;
- C) Если вы решили заменить провод электропитания на более длинный, убедитесь, что:
  - 1) Электрические параметры, указанные на соединительном шнуре, соответствуют параметрам, указанным на шильдике устройства;
  - 2) Длинный шнур электропитания не должен свисать с рабочей поверхности так, что об него можно было бы споткнуться, нечаянно дернуть, что может привести не только к производственной травме работника, но и к опрокидыванию или повреждению рисоварки.

## **2.2 Меры предосторожности**

Внимательно прочитайте следующие положения, чтобы предотвратить возможные повреждения и травмы, вызванные неправильным использованием устройства.

- Не используйте рисоварку в непосредственной близости от нагреваемых устройств, газового оборудования или под прямыми солнечными лучами. Контактная вилка и шнур электропитания должны находиться на достаточном расстоянии от источников тепла.



Такие условия внешней среды могут вызвать:

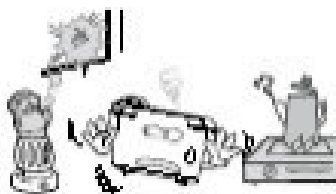

- Короткое замыкание;
- Удар электрическим током;
- Деформацию или изменение цвета оборудования;

- Не позволяйте детям играть с устройством или в непосредственной близости от него. Это может привести к:



- Удару электрическим током или серьезному ожогу кожи;
- Ожогу кожи, вызванному горячим паром.

- Не используйте устройство рядом с ванной или моечной раковиной. Такое использование повышает риск получения:



- Сильного удара электрическим током;
- Нельзя использовать устройство в непосредственной близости от химических материалов и предметов, покрытых слоем пыли.

- Не проводите самостоятельно обслуживающие или ремонтные работы с устройством. В этом случае повышается риск возгорания или удара электрическим током.

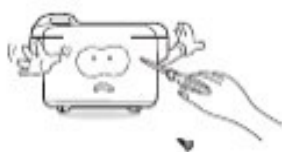

- Не позволяйте никому проводить ремонт оборудования, производить демонтаж или иные обслуживающие работы за исключением квалифицированного специалиста;

- При возникновении любого рода неисправностей обратитесь в Сервисный центр.

- Следите, чтобы поверхность между дном внутренней емкости для варки и нагревательными элементами устройства была всегда чистой.



- Возгорание или поломка могут вызвать сбой в работе сенсора, что приведет к тому, что сенсор не сможет точно измерять и контролировать температуру устройства.

- Не подносите руки близко к клапану выхода горячего пара.



- **Следите за тем, чтобы ваши руки и лицо находились на достаточном расстоянии от клапана выхода горячего пара во время эксплуатации устройства.**

## Внимание!

**Всегда держите клапан выхода горячего пара открытым. Предупреждайте любое блокирование выхода пара через отверстие. Это может привести к неисправности.**

- ▣ **Будьте осторожны при работе с устройством. Особенно будьте внимательны с клапаном выхода горячего пара при приготовлении продукта в устройстве.**
- ▣ Убедитесь, что ваши руки сухие и чистые, прежде чем втыкать контактную вилку в источник электропитания.
  - Вы можете получить удар электрическим током, если будете подключать устройство к электросети мокрыми руками;
  - Если вы неосторожны и неаккуратны, когда подключаете устройство к электропитанию, это может привести к короткому замыканию или сбою устройства.
- ▣ Нельзя мыть все устройство целиком в моечной раковине.



- Это вызовет короткое замыкание или поломку устройства;
  - Если вода затекла во внутренних части устройства, незамедлительно отключите его от источника электропитания и свяжитесь с Сервисной службой.

- ▣ Убедитесь, что вы подключаете устройство к источнику с напряжением электросети 220В и что к одной электрической розетке подводится не более одного устройства.
  - Несоответствие параметрам электросети может привести к возгоранию устройства или к другим повреждениям;
  - Держите контактную вилку на достаточном расстоянии от источников воды.
- ▣ Следите за тем, чтобы шнур электропитания не был зажат.



- Это может привести к возгоранию или короткому замыканию.

- ▣ Не используйте внутреннюю емкость для варки, если она была повреждена, и не заменяйте ее емкостью, произведенной другим поставщиком.

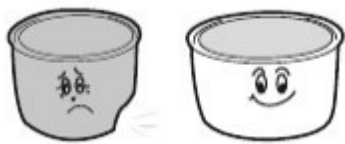

- В сочетании с высокой температурой, до которой нагревается устройство в режиме приготовления, это может привести к возгоранию и поломке;

- Свяжитесь в Сервисном центре в случае деформации внутреннего контейнера для варки.

▣ Нельзя использовать устройство при поврежденном шнуре электропитания или при поврежденной электрической розетке.

- Это может привести к возгоранию или поломке устройства.

▣ Не устанавливайте устройство на неровную или неустойчивую поверхность.



- Это может привести к поломке устройства. Кроме того, такое использование устройства увеличивает риск получения серьезного ожога кожи работника;

- Это может привести к падению устройства и повреждению шнура электропитания.

▣



- Следите за тем, чтобы устройство не получало механических повреждений, не падало и не ударялось. Это вероятнее всего приведет к поломке устройства.

▣ Не допускайте ситуации, при которой внутренняя емкость для варки подвергается воздействию огня.



- Это может привести к деформации внутренней емкости или спровоцировать отслоение внешнего слоя покрытия емкости для варки.

▣ Если в процессе приготовления устройство издает необычные звуки, если появляется неприятный запах, незамедлительно отключите рисоварку от источника электропитания.

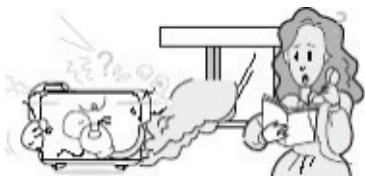

▣ Используйте устройство исключительно по прямому его назначению.

- В ином случае может возникнуть сбой в работе устройства или неприятный запах.



- ▣ Следите за тем, чтобы ни полотенце, ни какой другой материал не перекрывал и не блокирован выход пара из клапана горячего пара.

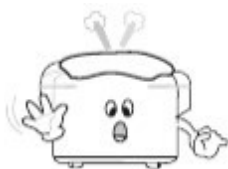

- Это может привести к деформации устройства или повреждению внешнего покрытия.

- ▣ Будьте осторожны при использовании устройства. Не давите на кнопки излишне сильно.



- Это может привести к поломке.

- ▣ Во время режима приготовления и сразу после его окончания не прикасайтесь к внутренней емкости для варки, нагревательным элементам и внутренним частям устройства.



### 3. Очистка устройства

**Прежде чем проводить работы по очистке устройства, отсоединяйте устройство от источника электропитания.**

Не используйте абразивные средства или едкие моющие вещества, повреждающие поверхности устройства.

Не погружайте устройство в воду.

**Для очистки внешних поверхностей:**

Используйте мягкую тряпочку, смоченную в теплом мыльном растворе или дезинфицирующем средстве, чтобы очистить внешние поверхности устройства от загрязнений и разводов.

**Для очистки внутренних частей:**

1. Дождитесь, пока рисоварка остынет до комнатной температуры;

2. Снимите внутреннюю крышку и помойте ее в горячей воде с использованием мыльного раствора или дезинфицирующего средства;
3. Используйте тряпочку или бумагу для того, чтобы убрать остатки жидкости, и смоченную в мыльном растворе или дезинфицирующем средстве тряпочку или бумагу для очистки рисоварки изнутри от загрязнений;
4. Достаньте и тщательно очистите каплесборник с помощью мыльного раствора или дезинфицирующего средства. Убедитесь, что вы установили каплесборник на место прежде чем начинать новый цикл приготовления в устройстве;
5. Высушите устройство как изнутри, так и снаружи сухой тряпочкой или бумагой прежде чем начать новый цикл приготовления в устройстве.

## 4. Возможные проблемы и их решения

| Проблема  | Решение  |
|---|--|
| 1. На выходе получается потемневший рис   | <ul style="list-style-type: none"> <li>▢ Используйте только поставляемую производителем внутреннюю емкость для варки риса. Мойте ее после завершения каждого цикла.</li> </ul>   |
| 2. Прекратилась подача электропитания   | <ul style="list-style-type: none"> <li>▢ Выдерните контактную вилку из источника электропитания;</li> <li>▢ Если сбой электросети был непродолжительный, воткните вилку обратно, процесс продолжится с момента отключения электропитания;</li> <li>▢ Если сбой электросети продолжительный, начните процесс заново, загрузив свежие рис и воду.</li> </ul> |
| 3. Устройство не работает   | <ul style="list-style-type: none"> <li>▢ Убедитесь, что устройство подключено к электросети, и сбоя в подаче электропитания не было;</li> <li>▢ Убедитесь что переключатель на устройстве находится в позиции "COOK".</li> </ul>   |
| 4. Рис сварился неравномерно, или полученный результат не соответствует ожиданиям | <ul style="list-style-type: none"> <li>▢ Проверьте, правильные ли использовались пропорции воды и риса при загрузке;</li> <li>▢ Удостоверьтесь, что крышка устройства была закрыта на протяжении всего цикла приготовления;</li> <li>▢ Проверьте, не происходили ли сбои в подаче электроэнергии во время цикла приготовления.</li> </ul>                  |
| 5. На выходе получается подгоревший рис   | <ul style="list-style-type: none"> <li>▢ Убедитесь, что перед началом цикла приготовления внутренняя емкость была тщательно вымыта;</li> <li>▢ Убедитесь, что рис был хорошо промыт перед варкой;</li> <li>▢ Убедитесь, что продукты питания не попали в пространство между нагревательными элементами и</li> </ul>  |

|  |   |
|--|---|
|  | внутренней емкостью для варки.  |
| 6. Рис выкипает из рисоварки                   | <ul style="list-style-type: none"> <li>▢ Убедитесь, что вы не превысили допустимые количества риса и воды при загрузке продукта в устройство;</li> <li>▢ Проверьте, нет ли других инородных субстанций или предметов в емкости для варки;</li> <li>▢ Проверьте, не повреждена ли внутренняя емкость для варки.</li> </ul> |
| 7. Нижний слой риса покрывается желтой пленкой | <ul style="list-style-type: none"> <li>▢ Это нормально для некоторых сортов риса. Этот слой пригоден для применения.</li> </ul>   |

Если возникла проблема, решение которой не указан выше или приведенный способ не приводит к исправлению ситуации, обратитесь в Сервисный центр.